

Инструкция для установки русского языка на **Xiaomi Robot Vacuum Mop 2 Pro LDS**

1. **Скачать** официальное приложение «Mi Home» на свой телефон через «App Store» или «Google Play».

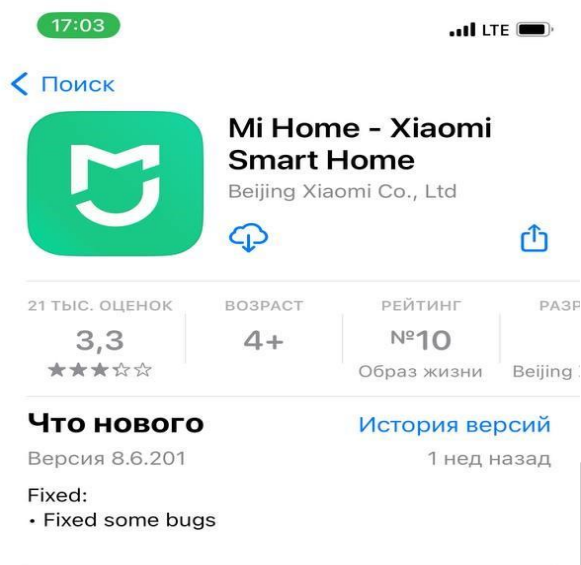

2. **Регистрируемся** в приложении (если пользуетесь впервые) / вводим свои данные (если у Вас уже есть аккаунт).
3. **Открываем** вкладку «Профиль», «Настройки» (фото), «Регион» и ставим регион «Китай» (фото). Также можно установить русский язык, но некоторые функции, доступные только для Китая будут на китайском языке.

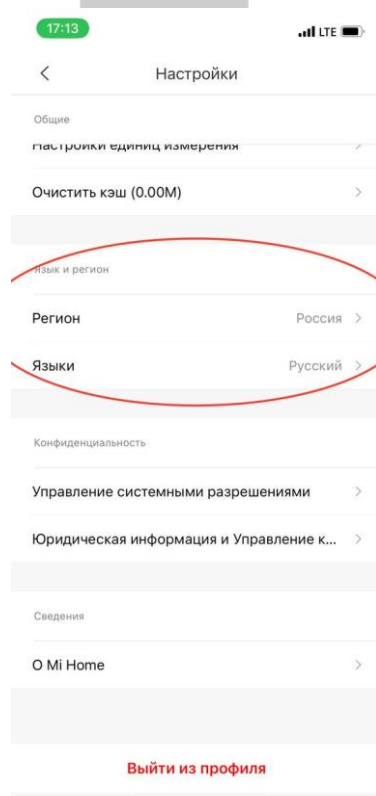
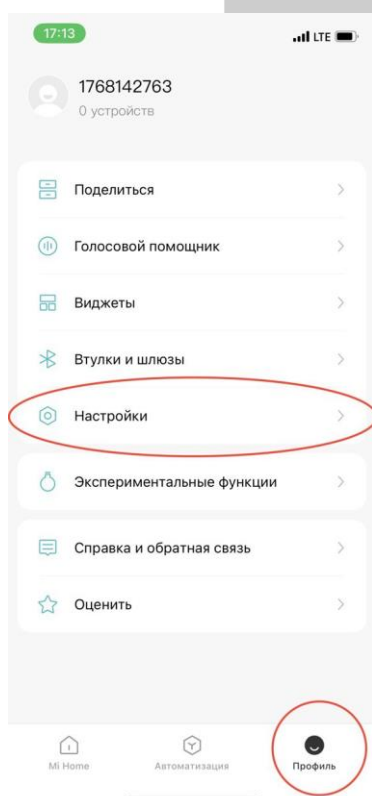

4. Распакуйте пылесос:

- Установите зарядную док-станцию у стены и подключите к розетке;
- Перед использованием робота-пылесоса удалите защитные ленты с каждой стороны;
- Перед первым использованием робота-пылесоса поставьте его на док-станцию вручную, чтобы зарядить. Убедитесь, что зарядные контакты робота-пылесоса и зарядной док-станции совпадают.
- Установите боковую щетку для пыли, а также губку на резервуар для воды и вставьте резервуар для воды в горизонтальном положении до щелчка в нижнюю часть робота-пылесоса (для влажной уборки).

5. Подключите пылесос к приложению Mi Home.

- Для этого включите пылесос и зажмите две кнопки, пока они не начнут мигать;

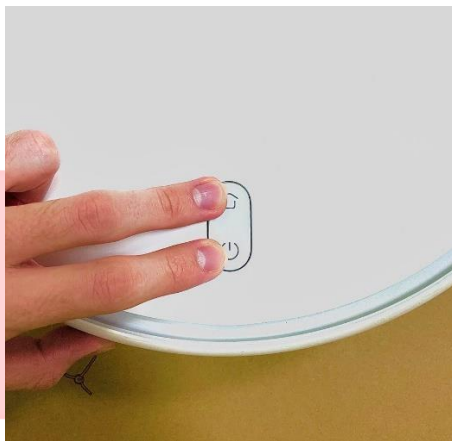

- На главной странице Mi Home сверху нажмите «+» (фото), «добавить устройство» (фото). Если устройство автоматически не находится, то можно выбрать из списка вручную, либо сверху нажать на кнопку сканера (фото) и просканировать QR-код (фото) с листа в комплекте, и пылесос подключится к приложению;

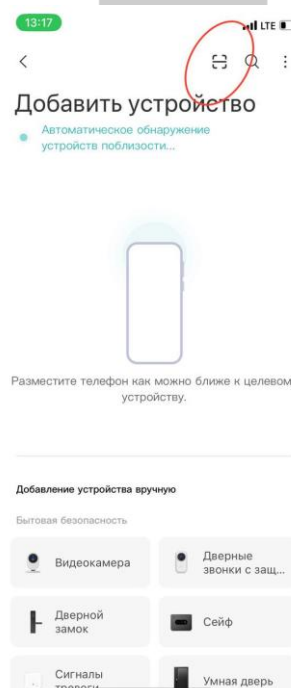
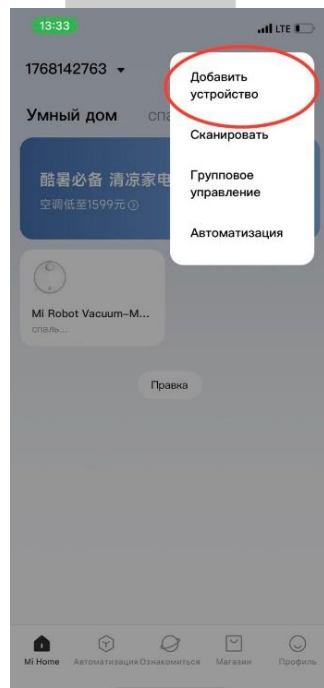

- с. Далее, следуя инструкции, подключаем пылесос к WiFi. (выполнить сброс устройства при необходимости). Выбираем сеть WiFi (Ваш телефон должен быть подключен к этой же сети) и вводим пароль от сети WiFi. Проводим подключение к WiFi устройства – выбираем Ваш пылесос в WiFi;

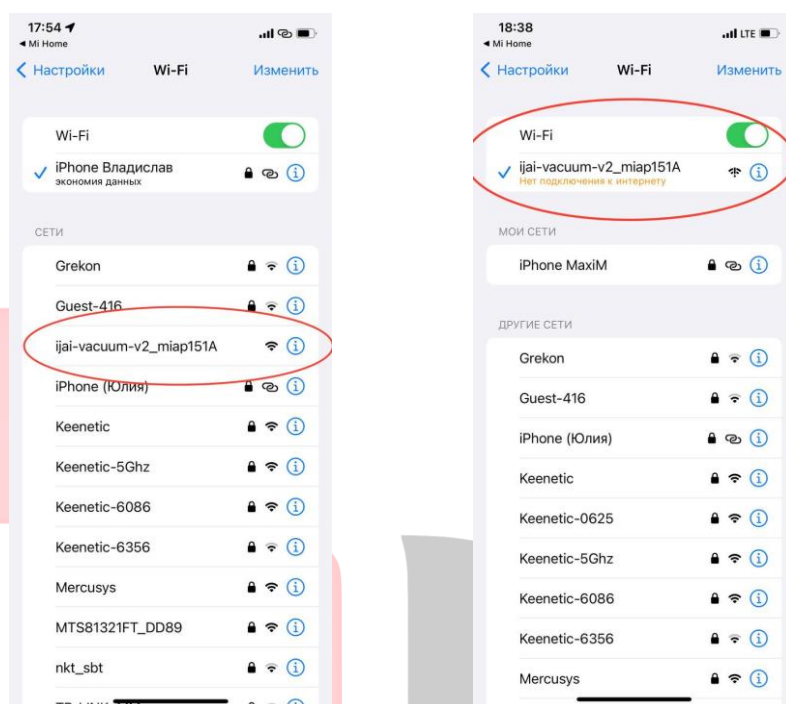

6. После успешного подключения переходим на сайт <https://vacuum.mindsolo.net/> и авторизуемся под логином и паролем от «Mi Home» (фото).

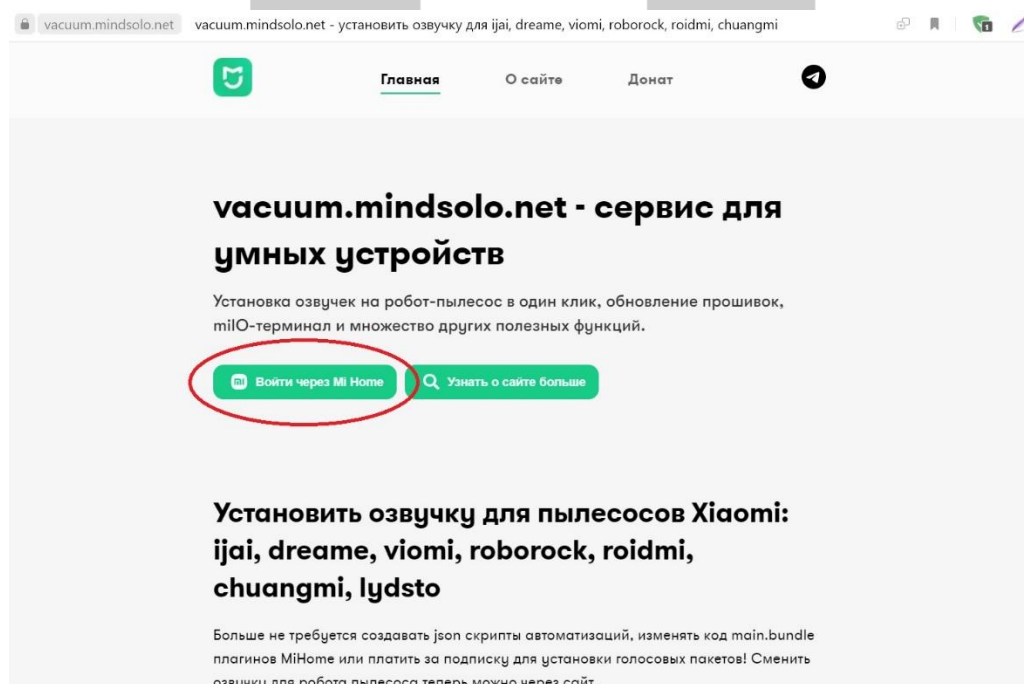

7. У Вас откроется страница со всеми устройствами. Выбираем свой робот-пылесос (фото).

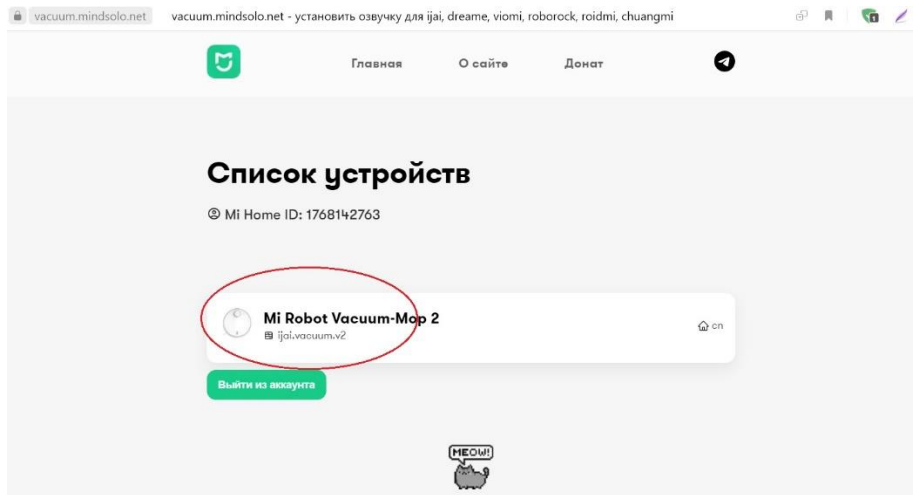

- а. На открывшейся странице выбираем нужную озвучку и нажимаем «установить» (фото). Озвучка скачается и автоматически установится на пылесос (по окончании установки раздастся звуковой сигнал).

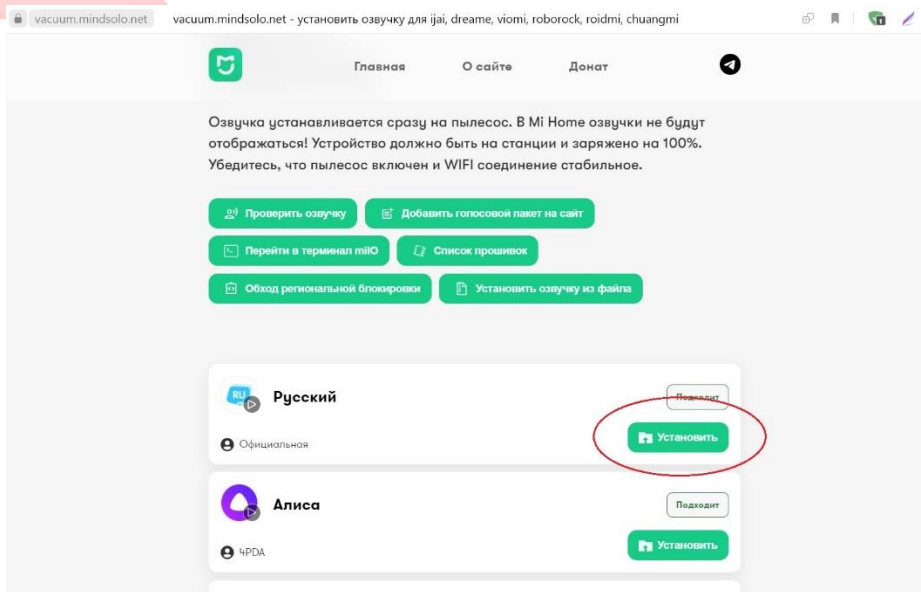

8. Наслаждаемся использованием устройства с нужной озвучкой)

Робот-пылесос Xiaomi
Mi Robot Vacuum-Mop 2 Pro

Руководство пользователя



Инструкция по технике безопасности

Перед использованием внимательно прочтите это руководство. Сохраните его — оно может понадобиться вам в дальнейшем.

Это устройство предназначено для мытья полов только в домашних условиях. Не используйте его на открытом воздухе, на других поверхностях, кроме пола, а также в коммерческих или промышленных помещениях.

Ограничения на эксплуатацию

- Дети в возрасте от 8 лет и лица с ограниченными физическими, сенсорными или умственными способностями или недостаточным опытом и знаниями могут использовать этот прибор под наблюдением или после получения инструкций по технике безопасности и осознания возможных рисков. Дети не должны играть с устройством. Не разрешайте детям чистить устройство и выполнять другие мероприятия по уходу за ним без присмотра взрослых.
- Устройство должно использоваться только с блоком питания, поставляемым в комплекте.
- Производить замену аккумуляторов в данном приборе должны только специалисты.
- Храните щетку для чистки в недоступном для детей месте.
- Не допускайте попадания волос и краев свободной одежды в отверстия и движущиеся части устройства. Не прикасайтесь к ним пальцами и другими частями тела.

- Не используйте робот-пылесос для уборки легковоспламеняющихся жидкостей.
- Не поднимайте робот-пылесос, удерживая его за лазерный локатор.
- Перед очисткой и выполнением любых действий по обслуживанию убедитесь, что робот-пылесос и док-станция для зарядки отключены и отсоединены от источника питания.
- Этот робот-пылесос предназначен только для очистки пола в домашних условиях. Не используйте его на открытом воздухе, включая открытые балконы, или на поверхностях, отличных от пола (например, на диване), а также в коммерческих или промышленных помещениях.
- Не используйте робот-пылесос на приподнятых над землей поверхностях, например, на верхних этажах помещений, открытых балконах или верхней части мебели, если они не защищены ограждениями.
- Не используйте робот-пылесос при температуре окружающей среды выше 35 °C или ниже 0 °C, а также если на полу разлита жидкость или липкое вещество.
- Убедитесь, что на полу нет оставшихся проводов, прежде чем использовать робот-пылесос, чтобы он не тянул их во время уборки.
- Уберите с пола хрупкие или посторонние предметы, например, вазы или пластиковые пакеты, чтобы робот-пылесос не столкнулся с ними и не повредил.

- Не размещайте на движущемся или остановленном роботе-пылесосе детей, животных и какие-либо предметы.
- Не используйте робот-пылесос для уборки коврового покрытия.
- Не собирайте роботом-пылесосом твердые и острые предметы (например, строительные материалы, стекло, гвозди).
- Не распыляйте никакие жидкости внутрь робота-пылесоса (перед тем как установить контейнер для пыли, убедитесь, что он полностью высох).
- Не переворачивайте робот-пылесос вверх дном (лазерный локатор не должен касаться пола).
- Используйте это устройство только в соответствии с руководством пользователя. Пользователи несут ответственность за любые убытки или ущерб, возникшие в результате неправильного использования данного продукта.
- Лазерный локатор этого устройства соответствует требованиям к лазерным изделиям класса 1, предусмотренным стандартом IEC 60825-1:2014, и не создает опасного лазерного излучения.

Аккумуляторы и зарядка

- **ПРЕДУПРЕЖДЕНИЕ.** Не используйте сторонний аккумулятор. Используйте только с зарядной док-станцией CDZ1SHW.

- Не разбирайте, не ремонтируйте и не модифицируйте аккумулятор или док-станцию для зарядки самостоятельно.
- Не устанавливайте док-станцию для зарядки рядом с источником тепла.
- Не вытирайте и не очищайте зарядные контакты док-станции влажной тканью или влажными руками.
- Если робот-пылесос не будет использоваться в течение длительного периода, полностью зарядите его, отключите и храните в сухом прохладном месте. Заряжайте пылесос не реже одного раза в 3 месяца, чтобы избежать глубокого разряда аккумулятора.
- Литийионный аккумулятор содержит вещества, представляющие опасность для окружающей среды. Перед утилизацией робота-пылесоса сначала извлеките аккумулятор и утилизируйте или сдайте его на переработку в соответствии с местными законами и правилами страны или региона эксплуатации.
- Перед извлечением батарей рекомендуем разрядить их и убедиться, что устройство отключено от источника питания. Выкрутите винт внизу, затем снимите крышку.
- Отсоедините разъем, затем извлеките батареи. Будьте аккуратны, чтобы не повредить корпус батарей и не получить травму.
- Сдайте батареи в организацию по утилизации.

Описание изделия

Список аксессуаров

Предварительно установленные аксессуары

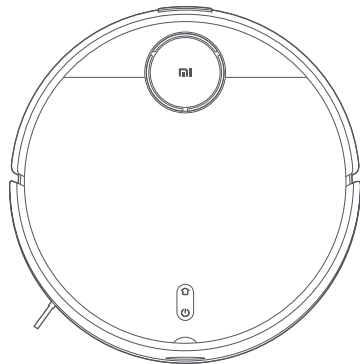

Робот пылесос
с функцией влажной уборки

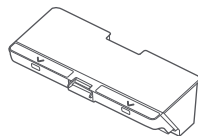

Контейнер для пыли

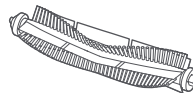

Щетка

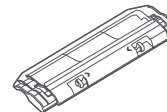

Крышка щетки

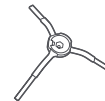

Боковая щетка

Другие аксессуары

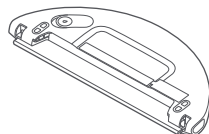

Резервуар для воды
(установлена губка,
используется для режима
сухой и влажной уборки)

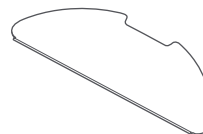

Губка (сменная)

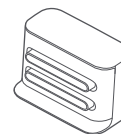

Зарядная
док-станция

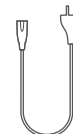

Шнур
питания

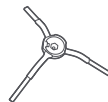

Боковая щетка
(сменная)



Инструмент чистки

Примечание. Иллюстрации изделия, комплектующих и пользовательского интерфейса в руководстве пользователя представлены исключительно в ознакомительных целях. Фактические характеристики прибора и его функции могут отличаться в связи с улучшениями продукта.

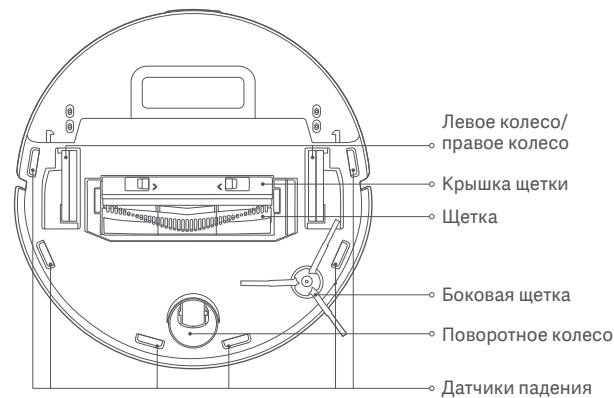
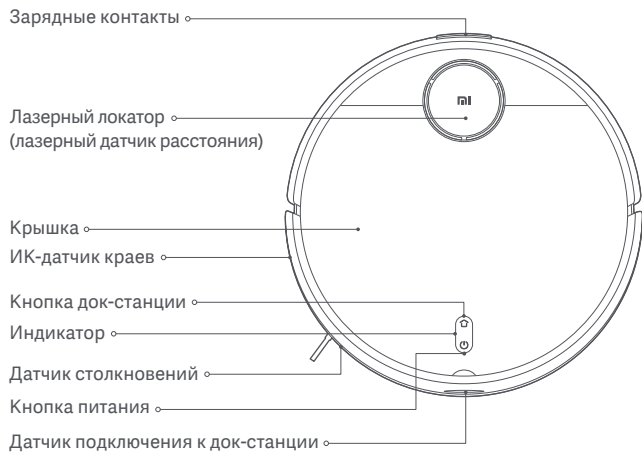

🔌 Кнопка питания

Включить/выключить: нажмите и удерживайте в течение 3 секунд
Пуск/пауза: нажмите

🏠 Кнопка док-станции

Пауза: нажмите, если устройство работает
Подключить к док-станции: нажмите, если подключение приостановлено
Отключить от док-станции: нажмите, если устройство подключено к док-станции

Состояние индикатора

Желтый	Не удается подключиться к сети Wi-Fi
Часто мигает желтым	Заряжается (уровень заряда аккумулятора < 15 %)
Мигает желтым	Низкий уровень заряда/ошибка/ожидает подключения к Wi-Fi
Белый	Включен/работает в обычном режиме/аккумулятор полностью заряжен/подключен к Wi-Fi/загружает программное обеспечение
Мигает белым	Возвращение на док-станцию для зарядки
Часто мигает белым	Обновляет программное обеспечение/заряжается (уровень заряда аккумулятора \geq 15 %)

Робот-пылесос

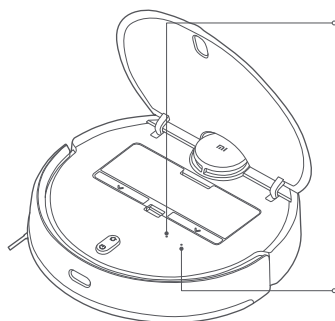

Индикатор беспроводной сети Wi-Fi
Горит синим в течение 2 секунд, а затем гаснет: подключено к Wi-Fi
Мигает синим: подключается к Wi-Fi/обновляет программное обеспечение
Мигает желтым: ожидает подключения к Wi-Fi

Кнопка сброса
Нажмите и удерживайте в течение 3 секунд для сброса параметров системы.
Нажмите и удерживайте в течение 10 секунд для восстановления параметров системы.

Зарядная док-станция (разместите у стены)

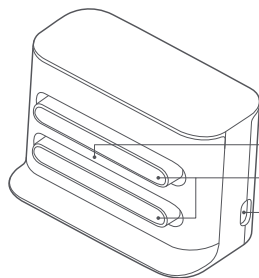

Область сигнала
Зарядные контакты
Порт питания

Контейнер для пыли



Кнопка извлечения отсека для пыли
Крышка контейнера для пыли
Фильтр

Примечание. Контейнер для пыли должен быть установлен как для режима сухой уборки, так и для режима сухой и влажной уборки, в противном случае робот-пылесос не включится.

Резервуар для воды (используется для режима сухой и влажной уборки)

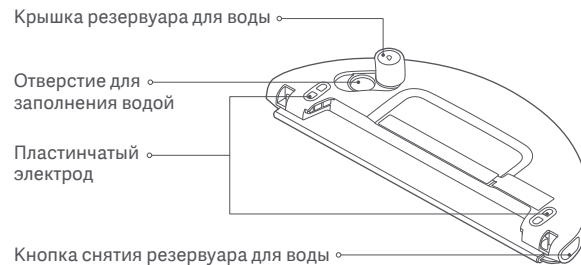

Крышка резервуара для воды
Отверстие для заполнения водой
Пластинчатый электрод

Кнопка снятия резервуара для воды

Примечание. В результате проверки качества в резервуаре для воды может остаться небольшое количество воды. Это нормально.

Установка

Установка зарядной док-станции у стены и подключение к розетке

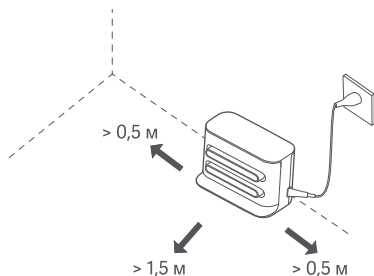

Примечание

- Не размещайте зарядную док-станцию в местах, подверженных воздействию прямых солнечных лучей.
- Обеспечьте вокруг зарядной док-станции свободное пространство: не менее 1,5 м спереди и не менее 0,5 м с каждой стороны.
- Уберите все шнуры питания, чтобы робот-пылесос в них не запутался и случайно не переместил или не отключил док-станцию.

Удаление защитных лент

Перед использованием робота-пылесоса удалите защитные ленты с каждой стороны.

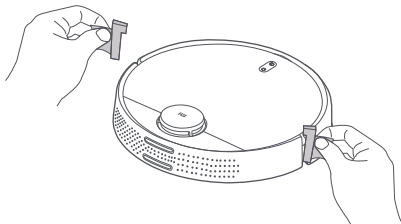

Зарядка

Перед первым использованием робота-пылесоса поставьте его на док-станцию вручную, чтобы зарядить. Убедитесь, что зарядные контакты робота-пылесоса и зарядной док-станции совпадают. При ежедневном использовании нажмите непосредственно на кнопку , чтобы вернуть робот-пылесос на зарядную док-станцию.

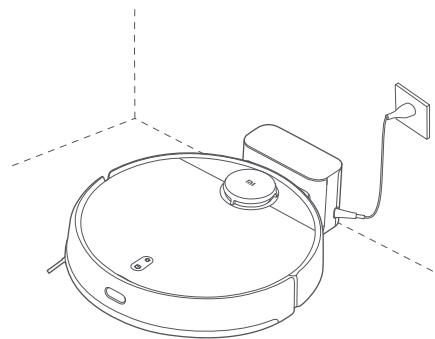

Примечание

- Если робот-пылесос не включается из-за низкого уровня заряда аккумулятора, поставьте его на док-станцию, чтобы зарядить.
- Робот-пылесос автоматически включается на док-станции и во время зарядки аккумулятора не выключается.

Установка аксессуаров для нужного режима работы

Режим сухой уборки (установка контейнера для пыли):

Откройте крышку робота-пылесоса и установите контейнер для пыли таким образом, чтобы он встал на свое место.

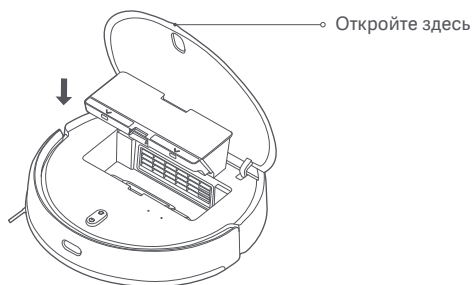

Примечание. Регулярная чистка контейнера для пыли может предотвратить накопление грязи. В противном случае эффективность работы робота-пылесоса может снизиться.

Режим сухой и влажной уборки (установка контейнера для пыли, резервуара для воды и губки):

1. Продвиньте губку вдоль паза резервуара для воды, а затем надежно прикрепите ее к застежке-липучке.

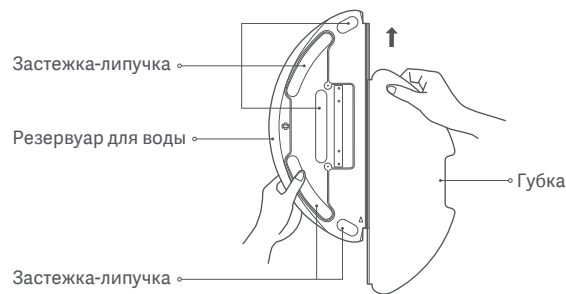

2. Откройте крышку резервуара для воды, наполните его водой и закройте крышку. Категорически запрещается погружать резервуар в воду.

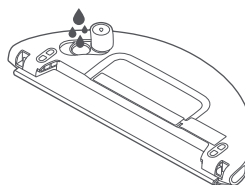

Внимание!

- Не промывайте и не погружайте в воду резервуар для воды. Во избежание коррозии и повреждений не используйте моющие, дезинфицирующие, твердые или другие чистящие средства.
- Не заливайте в резервуар горячую воду, так как это может привести к его деформации.

3. Вставьте резервуар для воды в горизонтальном положении до щелчка в нижнюю часть робота-пылесоса.

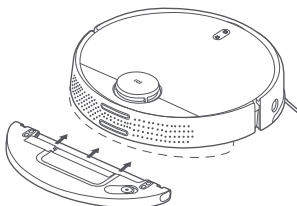

Примечание

- Перед использованием хорошо протрите электродные пластины резервуара для воды сухой тканью.
- Для проведения влажной уборки установите для мест с ковровым покрытием виртуальные стены или ограниченные зоны.
- Убедитесь, что резервуар для воды установлен правильно, иначе робот-пылесос может двигаться по кругу или у него возникнут трудности при преодолении препятствий.

Подключение к приложению Mi Home/Xiaomi Home

Продукт работает с помощью приложения Mi Home или Xiaomi Home*. Используйте приложение Mi Home/Xiaomi Home, чтобы управлять устройством и взаимодействовать с другими устройствами умного дома.

Отсканируйте QR-код, чтобы скачать и установить приложение. Вы будете перенаправлены на страницу настройки подключения, если приложение уже установлено. Или выполните поиск по запросу "Mi Home/Xiaomi Home" в App Store, чтобы скачать и установить приложение.

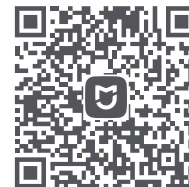

921CF654

Откройте приложение Mi Home/Xiaomi Home, нажмите "+" в правом верхнем углу и следуйте инструкциям по добавлению устройства.



* В Европе приложение называется "Xiaomi Home" (кроме России). Название приложения, которое отображается на вашем устройстве, должно быть принято по умолчанию.

Примечание

- Версия приложения могла обновиться. Следуйте инструкциям для текущей версии приложения.
- Если не удается отсканировать QR-код робота-пылесоса, вы можете добавить его по названию.
- При подключении робота-пылесоса к приложению Mi Home/Xiaomi Home с помощью устройства с iOS следуйте инструкциям в приложении, чтобы подключиться к точке доступа робота-пылесоса "jjai-vacuum-v3_miapXXXX".

Инструкция

Включение/выключение

Нажмите и удерживайте кнопку  в течение 3 секунд, пока не загорится индикатор и робот-пылесос не включится. Если работа робота-пылесоса приостановлена и он не заряжается, нажмите и удерживайте кнопку  в течение 3 секунд, чтобы его выключить.

Быстрое создание карт

При первом включении робота-пылесоса в приложении карты отсутствуют. Поставьте устройство на зарядную док-станцию, а затем выберите в приложении функцию "Быстрое создание карты". Робот-пылесос начнет создавать карту без проведения уборки, после чего автоматически вернется на зарядную док-станцию, чтобы завершить и сохранить карту.

Примечание. Во время создания карты не перемещайте робот-пылесос и держите его вне досягаемости детей и домашних животных.



Режим сухой уборки или режим сухой и влажной уборки

Включите робот-пылесос, затем нажмите кнопку . В зависимости от установленных аксессуаров устройство автоматически перейдет в режим сухой уборки или режим сухой и влажной уборки.

Режим влажной уборки с вибрацией

При проведении влажной уборки по умолчанию включается режим с вибрацией, чтобы повысить ее эффективность. По сравнению со стандартным режимом влажной уборки режим с вибрацией может лучше удалять водяные пятна. Этот режим можно отключить в приложении. После его отключения робот-пылесос перейдет в стандартный режим влажной уборки.

Состояние паузы

Если робот-пылесос работает, нажмите любую кнопку и приостановите его работу. Чтобы возобновить уборку, нажмите кнопку . Нажмите кнопку , чтобы завершить текущую уборку и вернуть робот-пылесос обратно на зарядную док-станцию.

Спящий режим

Робот-пылесос автоматически перейдет в спящий режим, если он не используется более 5 минут и не заряжается. Нажмите любую кнопку или воспользуйтесь приложением, чтобы вывести его из спящего режима. Робот-пылесос отключается автоматически, если находится в спящем режиме более 6 часов.

Примечание. Робот-пылесос не переходит в спящий режим во время зарядки на док-станции.

Добавление воды или очистка губки во время уборки

Чтобы добавить воду в резервуар или очистить губку во время уборки, нажмите любую кнопку, чтобы приостановить работу робота-пылесоса. Затем извлеките резервуар и добавьте воду или очистите губку. После этого установите резервуар для воды и губку на место, а затем нажмите кнопку , чтобы робот-пылесос возобновил уборку.



Возвращение на док-станцию для зарядки

Если робот-пылесос включен, нажмите кнопку , чтобы отправить его на док-станцию для зарядки. Устройство автоматически вернется на док-станцию для зарядки по завершении уборки, а индикатор замигает белым. Если робот-пылесос начнет разряжаться во время уборки, он автоматически вернется на док-станцию для зарядки. Полностью зарядившись, он возобновит уборку с того места, где она была прервана.

Возобновление уборки

В работе-пылесосе предусмотрена функция возобновления уборки. Если робот-пылесос начнет разряжаться во время уборки, он автоматически вернется на зарядную док-станцию для зарядки. Полностью зарядившись, робот-пылесос возобновит уборку с того места, где она была прервана. Если вы завершаете уборку вручную, перемещаете или используете робот-пылесос во время зарядки или во время его возвращения на зарядную док-станцию, уборка не возобновится.

Сброс настроек Wi-Fi

При подключении к новому маршрутизатору или смене пароля Wi-Fi необходимо сбросить соединение Wi-Fi робота-пылесоса. Для этого включите его, затем одновременно нажмите и удерживайте кнопки  и  в течение 7 секунд, пока не услышите голосовое сообщение "Сброс настроек беспроводной сети Wi-Fi и переход в режим настройки сети". После сброса настроек беспроводной сети Wi-Fi можно повторно подключить робот-пылесос.

Примечание. Поддерживаются только сети Wi-Fi с частотой 2,4 ГГц.

Сброс/восстановление параметров системы

Сброс параметров системы: с помощью булавки нажмите и удерживайте кнопку сброса в течение 3 секунд, пока не услышите голосовое сообщение "Сброс параметров системы выполнен успешно". Затем робот-пылесос автоматически перезагрузится, а такие настройки, как уборка по расписанию и подключение к беспроводной сети Wi-Fi, будут восстановлены до заводских. Восстановление параметров системы до предыдущей версии программного обеспечения: с помощью булавки нажмите и удерживайте кнопку сброса в течение 10 секунд, пока не услышите голосовое сообщение "Восстановление параметров системы выполнено успешно". Затем робот-пылесос автоматически перезагрузится, а такие настройки, как уборка по расписанию и подключение к беспроводной сети Wi-Fi, будут восстановлены до заводских.

Примечание. После сброса или восстановления параметров системы робот-пылесос необходимо повторно подключить к приложению, а соответствующие настройки в приложении будут удалены.

Выбор режима/уровня воды

Выбрать режим и уровень воды можно в мобильном приложении Mi Home/Xiaomi Home.

Режим "Не беспокоить"

В режиме "Не беспокоить" у робота-пылесоса отключаются функции возобновления уборки, уборки по расписанию и голосовых

уведомлений. Режим "Не беспокоить" включается по умолчанию с 23:00 до 9:00. Его можно отключить с помощью мобильного приложения.

Примечание. В режиме "Не беспокоить" индикатор робота-пылесоса гаснет после зарядки устройства в течение 1 минуты.

Уборка всех зон

Если вы выберете функцию уборки всех зон без карты, робот-пылесос будет одну за другой убирать квадратные зоны размером 6 × 6 метров. После сохранения карты в приложении и выбора функции уборки всех зон, робот-пылесос автоматически выполнит уборку каждой комнаты в соответствии с запланированным маршрутом. По завершении уборки он вернется на зарядную док-станцию.

Сохранение карт

После быстрого создания карты или возвращения робота-пылесоса на зарядную док-станцию по завершении уборки, обновленная карта автоматически сохранится в приложении Mi Home/Xiaomi Home. После создания карты вы можете разделить или объединить зоны, а также сохранить названия комнат с помощью приложения.

Уборка вдоль стен и краев мебели

Если вы выберете в приложении функцию уборки вдоль стен и краев мебели, робот-пылесос автоматически определит область, которую нужно убрать, и выполнит соответствующую уборку. По завершении уборки он автоматически вернется на зарядную док-станцию.

Зонированная уборка

Вы можете запустить зонированную уборку в приложении, и робот-пылесос проведет уборку выбранных вами зон.

Примечание. Во время зонированной уборки робот-пылесос не может полностью находиться в пределах выбранных зон. Перед началом уборки уберите все препятствия вокруг выбранных зон на случай, если робот-пылесос выйдет за их пределы.

Уход и техническое обслуживание

Режим "Убраться там"

Вы можете выбрать функцию "Убраться там" в приложении, чтобы установить целевую зону на карте. Робот-пылесос автоматически переместится в целевую зону и уберет квадратный участок размером 2 × 2 метра с целевой зоной в центре.

Плановая уборка

В приложении можно настроить уборку по расписанию. Робот-пылесос автоматически начнет уборку в назначенное время и по завершении вернется на зарядную док-станцию.

Примечание. Если включен режим "Не беспокоить", робот-пылесос не выполняет уборку по расписанию в соответствующие промежутки времени.

Виртуальные стены/запретные зоны

С помощью приложения можно установить виртуальные стены или запретные зоны, чтобы робот-пылесос не попал на участки, которые не нуждаются в уборке.

Примечание

- Сохраните карту в приложении, чтобы использовать эту функцию.
- Перемещение робота-пылесоса или значительное изменение планировки дома может привести к потере актуальности сохраненных карт, а также настроек виртуальных стен и запретных зон.

Контейнер для пыли

1. Откройте крышку робота-пылесоса, а затем нажмите кнопку извлечения контейнера для пыли и достаньте его.

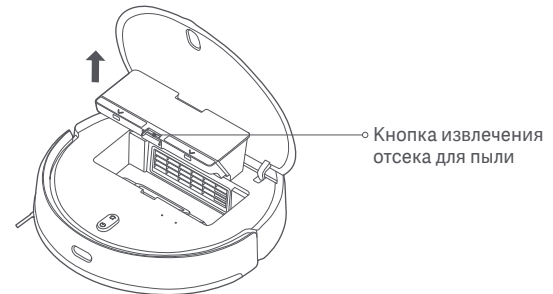

2. Откройте крышку контейнера для пыли и выбросьте содержимое.

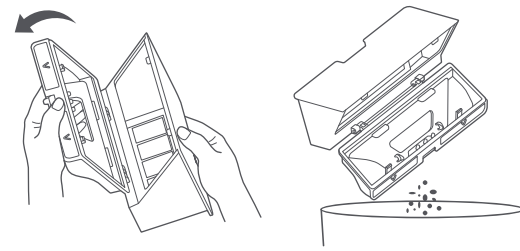

3. Достаньте фильтр. Очистите контейнер для пыли и фильтр с помощью инструмента чистки, а затем промойте их чистой водой. После полного высыхания установите контейнер для пыли и фильтр на место.

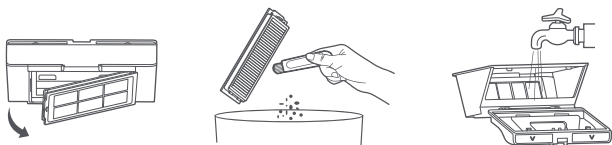

Примечание. Рекомендуется тщательно чистить контейнер для пыли по крайней мере один раз в неделю. Перед использованием необходимо полностью высушить контейнер для пыли и фильтр (по меньшей мере в течение 24 часов).

Резервуар для воды

Нажмите и удерживайте одновременно обе кнопки извлечения резервуара для воды, а затем достаньте его из нижней части робота-пылесоса, как указано на рисунке.

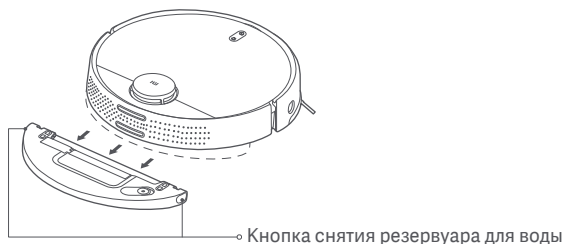

Примечание. Сразу после влажной уборки извлеките резервуар для воды, вылейте ее остатки, а также вымойте и высушите губку для влажной уборки, чтобы предотвратить появление плесени и неприятного запаха.

Щетка

1. Переверните робот-пылесос, а затем нажмите и удерживайте две кнопки извлечения крышки щетки и снимите ее.
2. Достаньте щетку движением вверх.
3. Извлеките втулку щетки.
4. Поверните держатели щетки, чтобы метка выравнивания на каждом держателе совпала с меткой разблокирования. Снимите держатели щетки с обоих ее концов.
5. Разрежьте собравшиеся на щетке волосы с помощью лезвия инструмента чистки и тщательно ее очистите.
6. Установите держатели и втулку щетки на место.
7. Установите щетку и крышку щетки на место, а затем надежно ее закройте.

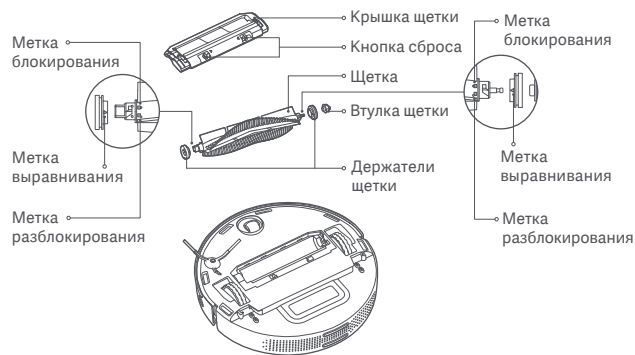

Очистка щетки

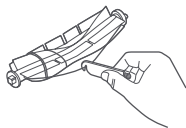

Разрежьте волосы

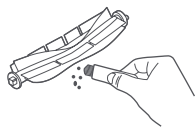

Удалите грязь и мусор

Примечание. Рекомендуется заменять щетку каждые 6–12 месяцев для достижения оптимальных результатов уборки.

Боковая щетка

1. Переверните моющий робот-пылесос и открутите винт, фиксирующий боковую щетку.
2. Достаньте и очистите боковую щетку.
3. Установите боковую щетку на место и затяните винт.

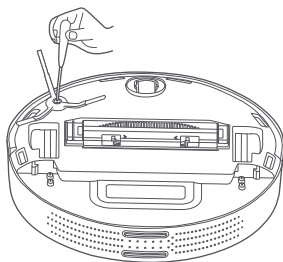

Примечание. Рекомендуется заменять боковую щетку каждые 3–6 месяцев для достижения оптимальных результатов уборки.

Поворотное колесо

1. Переверните робот-пылесос и движением вверх извлеките поворотное колесо.
2. Очистите поворотное колесо от волос, грязи и мусора.
3. Установите поворотное колесо на место.

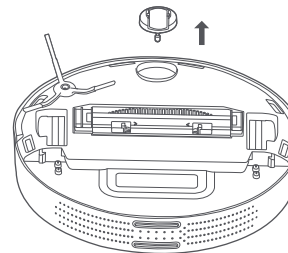

Датчики

Используйте мягкую сухую ткань для периодической очистки датчиков падения и ИК-датчика краев.

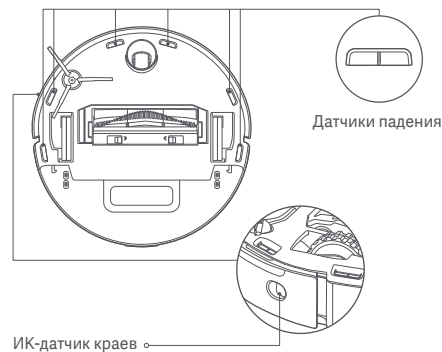

Примечание. Не используйте химические вещества, такие как моющие средства или спреи, для очистки датчиков.

Часто задаваемые вопросы

Проблема	Решение
Робот-пылесос не включается.	Низкий уровень заряда аккумулятора. Зарядите робот-пылесос и повторите попытку.
Робот-пылесос не начинает уборку.	Низкий уровень заряда аккумулятора. Зарядите робот-пылесос и повторите попытку.
Робот-пылесос не возвращается на зарядную док-станцию.	Вокруг зарядной док-станции слишком много препятствий. Переместите ее в более свободное место. Робот-пылесос расположен слишком далеко от зарядной док-станции. Поставьте его ближе к док-станции и повторите попытку.
Робот-пылесос работает со сбоями.	Выключите робот-пылесос и снова включите.
Робот-пылесос издает посторонние звуки.	В щетку, боковую щетку или одно из колес мог попасть посторонний предмет. Выключите робот-пылесос и удалите мусор.
Эффективность уборки с помощью робота-пылесоса снизилась или он оставляет позади себя грязь.	Контейнер для пыли переполнен. Выбросьте содержимое. Фильтр забит. Очистите его. В щетку попал посторонний предмет. Удалите его.
Робот-пылесос находится вне сети.	Сигнал Wi-Fi слишком слабый. Переместите робот-пылесос в зону с достаточно сильным сигналом Wi-Fi. Возникла проблема с подключением к сети Wi-Fi. Сбросьте настройки беспроводной сети Wi-Fi и загрузите последнюю версию приложения, а затем повторите попытку подключения.

Проблема	Решение
Робот-пылесос не возобновляет уборку.	Убедитесь, что робот-пылесос не находится в режиме "Не беспокоить", в котором функция возобновления уборки отключена. Убедитесь, что вы не возвращали робот-пылесос на зарядную док-станцию с помощью приложения, не нажимали кнопку док-станции, или не переносили робот-пылесос на зарядную док-станцию. После таких действий робот-пылесос не возобновляет уборку.
Робот-пылесос не заряжается.	Убедитесь, что вокруг зарядной док-станции достаточно пространства, а зарядные контакты не запылены и свободны от посторонних предметов. Температура окружающей среды слишком низкая (менее 0 °C) или слишком высокая (более 35 °C).
Робот-пылесос не выполняет уборку по расписанию.	Убедитесь, что робот-пылесос подключен к сети, иначе он не сможет синхронизировать время и выполнить уборку по расписанию. Убедитесь, что робот-пылесос не находится в режиме "Не беспокоить", в котором функция выполнения уборки по расписанию отключена.
Робот-пылесос постоянно отключается от сети.	Убедитесь, что робот-пылесос подключен к сети и постоянно находится в зоне покрытия Wi-Fi.
Робот-пылесос не подключается к приложению Mi Home/Xiaomi Home.	Убедитесь, что зарядная док-станция и робот-пылесос находятся в зоне покрытия Wi-Fi с хорошим сигналом. Следуйте инструкциям в руководстве пользователя, чтобы сбросить настройки беспроводной сети Wi-Fi, и повторно подключите робот-пылесос.

Устранение неполадок

При возникновении ошибки вы услышите голосовое оповещение. Для устранения проблемы изучите описание голосового сообщения в таблице.

Сообщение об ошибке	Решение	Сообщение об ошибке	Решение
Прежде чем начать, убедитесь, что лазерный датчик расстояния ничем не заблокирован.	Уберите все посторонние предметы, которые могут блокировать лазерный датчик расстояния или мешать его работе, либо переставьте робот-пылесос в другое место, а затем запустите.	Уберите любые препятствия вокруг робота-пылесоса с функцией влажной уборки и повторите попытку.	Возможно, робот-пылесос заблокирован или застрял. Уберите все препятствия вокруг него.
Протрите датчик падения и переместите робот-пылесос на новое место для запуска.	Возможно, часть робота-пылесоса не касается пола. Переставьте его на другое место и перезапустите. Датчики падения могут быть загрязнены, протрите их и повторите попытку.	Протрите инфракрасный датчик по краям.	ИК-датчик краев может быть загрязнен. Протрите его и повторите попытку.
Удалите любые посторонние объекты в зоне датчика столкновения.	Возможно, датчик столкновения заклинило. Аккуратно постучите по нему несколько раз, чтобы удалить посторонние предметы. Если никакие посторонние предметы не выпали, переставьте робот-пылесос на другое место, а затем запустите.	Убедитесь, что контейнер для пыли установлен.	Установите контейнер для пыли и фильтр. Убедитесь, что они надежно закреплены.
Для запуска переместите робот-пылесос с функцией влажной уборки на ровную поверхность.	Робот-пылесос наклоняется при запуске. Поставьте его на ровную поверхность и перезапустите. Вы также можете сбросить настройки поверхности в приложении, а затем перезапустить робот-пылесос.	Убедитесь, что водный резервуар установлен.	Установите резервуар для воды до щелчка.
Расположите робот-пылесос с функцией влажной уборки на полу для запуска.	Возможно, колесо не касается пола. Переставьте робот-пылесос на другое место и запустите его.	Верните робот-пылесос с функцией влажной уборки на док-станцию для зарядки.	Робот-пылесос не может определить местоположение зарядной док-станции. Поставьте робот-пылесос обратно на зарядную док-станцию.
		Уровень заряда батареи слишком низкий. Зарядите его.	Робот-пылесос не включается в обычном режиме из-за низкого уровня заряда аккумулятора. Поставьте робот-пылесос на зарядную док-станцию.

Технические характеристики

Робот-пылесос	
Название	Робот-пылесос
Модель	MJST1SHW
Размеры изделия	φ 353 × 96,5 мм
Номинальная мощность	35,6 Вт
Номинальное напряжение	14,4 В \equiv
Напряжение при зарядке	20 В \equiv
Емкость аккумулятора	4800 мА·ч (проектная мощность) 5200 мА·ч (номинальная мощность)
Вес нетто	3,6 кг
Беспроводное подключение	Wi-Fi IEEE 802.11 b/g/n, 2,4 ГГц
Рабочий диапазон частот	2412–2472 МГц
Мощность передатчика	<20 дБм

Зарядная док-станция

Модель	CDZ1SHW
Номинальное входное напряжение	100–240 В- 50/60 Гц 0,8 А
Номинальное выходное напряжение	20 В \equiv 1,8 А
Размеры изделия	150 × 80,5 × 101 мм

При обычных условиях использования между антенной этого оборудования и телом пользователя должно сохраняться расстояние не менее 20 см.

Правила и условия монтажа, хранения, перевозки (транспортировки), реализации и утилизации

- Устройство не требует какого-либо монтажа или постоянной фиксации.
- Хранение устройства должно производиться в упаковке в отапливаемых помещениях у изготовителя и потребителя при температуре воздуха от 5 °С до 40 °С и относительной влажности воздуха не более 85 %. В помещениях не должно быть агрессивных примесей (паров кислот, щелочей), вызывающих коррозию.
- Перевозка устройства должна осуществляться в сухой среде.
- Устройство требует бережного обращения, оберегайте его от воздействия пыли, грязи, ударов, влаги, огня и т.д.
- Реализация устройства должна производиться в соответствии с местным законодательством.
- После окончания срока службы изделия его нельзя выбрасывать вместе с обычным бытовым мусором. Вместо этого оно подлежит сдаче на утилизацию в соответствующий пункт приема электрического и электронного оборудования для последующей переработки и утилизации в соответствии с федеральным или местным законодательством. Обеспечивая правильную утилизацию данного продукта, вы помогаете сэкономить природные ресурсы и предотвращаете ущерб для окружающей среды и здоровья людей, который возможен в случае ненадлежащего обращения. Более подробную информацию о пунктах приема и утилизации данного продукта можно получить в местных муниципальных органах или на предприятии по вывозу бытового мусора.
- При обнаружении неисправности устройства следует немедленно обратиться в авторизованный сервисный центр или утилизировать устройство.

Назначение устройства

Данное устройство предназначено для уборки пыли и загрязнений с различных поверхностей (кафельный, паркетный пол, ковры и т.п.).

Дополнительная информация

Изготовитель: Сяоми Коммьюникейшнз Ко., Лтд.
#019, 9-й этаж, зд. 6, Центральный проезд Си'эрци 33, район Хайдянь, Пекин, Китай.

Сделано в Китае.

Импортер в России: ООО «Атлас».
690068, Россия, Приморский край, г. Владивосток, проспект 100-летия Владивостока, дом 155, корпус 3, офис 5.

Товар соответствует требованиям технического регламента Таможенного союза:

- ТР ТС 004/2011 «О безопасности низковольтного оборудования»;
- ТР ТС 020/2011 «Электромагнитная совместимость технических средств».

Товар соответствует требованиям технического регламента Евразийского экономического союза ТР ЕАЭС 037/2016 «Об ограничении применения опасных веществ в изделиях электротехники и радиоэлектроники».

Уполномоченное изготовителем лицо:

Автономная некоммерческая организация «Центр экспертных программ ВОК».

Место нахождения: Россия, 119618, Москва, ул. 50 лет Октября, д. 4.

Адрес осуществления деятельности: Россия, 115419, г. Москва, 2-й Рошинский пр-д, д. 8, корп. 4.

Гарантийные обязательства

Производитель гарантирует бесперебойную работу устройства в течение всего гарантийного срока, а также отсутствие дефектов в материалах и сборке. Гарантийный период исчисляется с момента приобретения изделия и распространяется только на новые продукты. В гарантийное обслуживание входит бесплатный ремонт или замена элементов, вышедших из строя не по вине потребителя в течение гарантийного срока при условии эксплуатации изделия согласно руководству пользователя. Ремонт или замена элементов производится на территории уполномоченных сервисных центров.

Актуальный список сервисных центров по адресу:

<http://www.dns-shop.ru/technical-support/>

Внешний вид изделия и его характеристики могут подвергаться изменениям без предварительного уведомления для улучшения качества.

TM: Mi

Дата изготовления, а также сроки гарантии и эксплуатации указаны на упаковке.

v.3

