

Photon Mono 2

▶ Руководство пользователя

Благодарим вас за выбор продукции Anycubic!

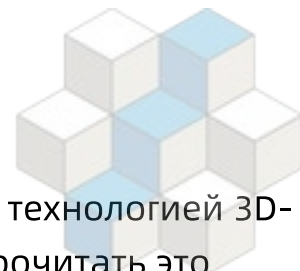

Если вы приобрели принтер Anycubic или знакомы с технологией 3D-печати, мы все же рекомендуем вам внимательно прочитать это руководство. Меры предосторожности и метод эксплуатации, приведенные в этом руководстве, могут помочь во избежании неправильной установки и эксплуатации.

На официальном сайте Anycubic размещены программное обеспечение, видеоинструкции по сборке и эксплуатации, многоязычные инструкции по эксплуатации, руководства по загрузке моделей и часто задаваемые вопросы (FAQ). Если у вас возникнут какие-либо вопросы или проблемы, не описанные в данном руководстве в процессе использования принтера, обратитесь к персоналу по послепродажному <https://support.anycubic.com> обслуживанию, и мы сделаем все возможное, чтобы помочь вам в решении вопросов.



Аnycubic центр поддержки

Авторские права на настоящее руководство принадлежат ООО Шэньчжэньской технологической компании «Аnycubic», оно не может быть перепечатано без разрешения.

Команда Anycubic

Меры предосторожности

Всегда помните о следующих мерах предосторожности при сборке и эксплуатации, несоблюдение этих мер предосторожности может привести к повреждению оборудования или даже к личной травме.



Если какие-либо комплектующие детали не были поставлены вместе с принтером, обратитесь к персоналу по послепродажному обслуживанию с просьбой дополнительной отправки!



При снятии модели с печатающей платформы будьте осторожны, чтобы острый предмет или инструмент не порезал пальцы.



В экстренных случаях отключите питание 3D-принтера Anycubic напрямую.



В 3D-принтере Anycubic работают быстро движущиеся детали, поэтому будьте осторожны, чтобы не защемить руки.



Разместите 3D принтер Anycubic и его комплектующие в недоступном для детей месте.



Используйте 3D принтер Anycubic в просторном и хорошо проветриваемом помещении.



Если 3D-принтера Anycubic не будет использоваться в течение длительного времени, предпринимайте защитные меры от дождя и влаги для него .



Рекомендуемая температура окружающей среды составляет от 8° С до 40°C, а влажность составляет от 20% до 50%. Работа принтера при температуре и влажности за этими пределами может привести к ухудшению качества печати. Кроме того, на принтер не должны попадать прямые лучи солнца.



Не самостоятельно разбирайте и собирайте 3D принтер Anycubic. Если у вас возникнут какие-либо вопросы, обратитесь к персоналу по послепродажному обслуживанию Anycubic.



CLUB3D



Оглавление

I . Общий вид принтера	5
II . Упаковочный лист	6
III . Параметры принтера	7
IV . Рекомендуемые параметры печати	8
V . Описание функции сенсорного экрана	9
VI . Подготовка к печати	12
VII . Печать тестовой модели	15
VIII . Определение оптимального времени экспозиции смолы ..	18
IX . Типичные дефекты	21
X . Техническое обслуживание принтера	22



CLUB3D

Общий вид принтера

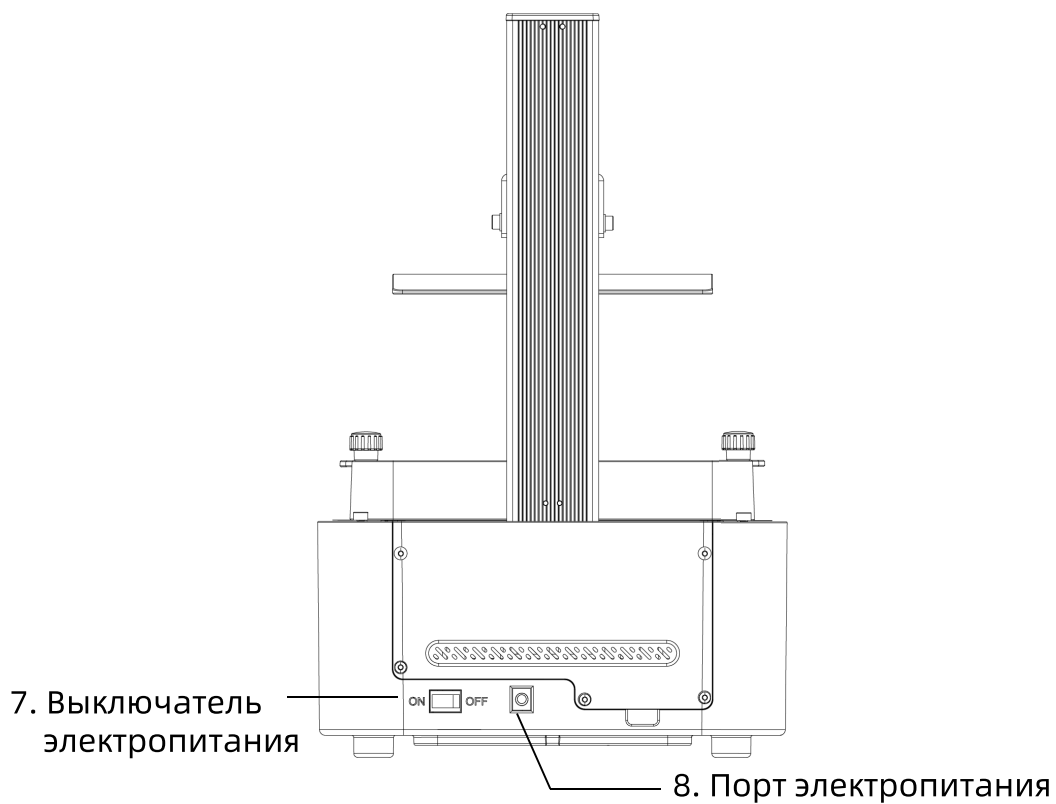
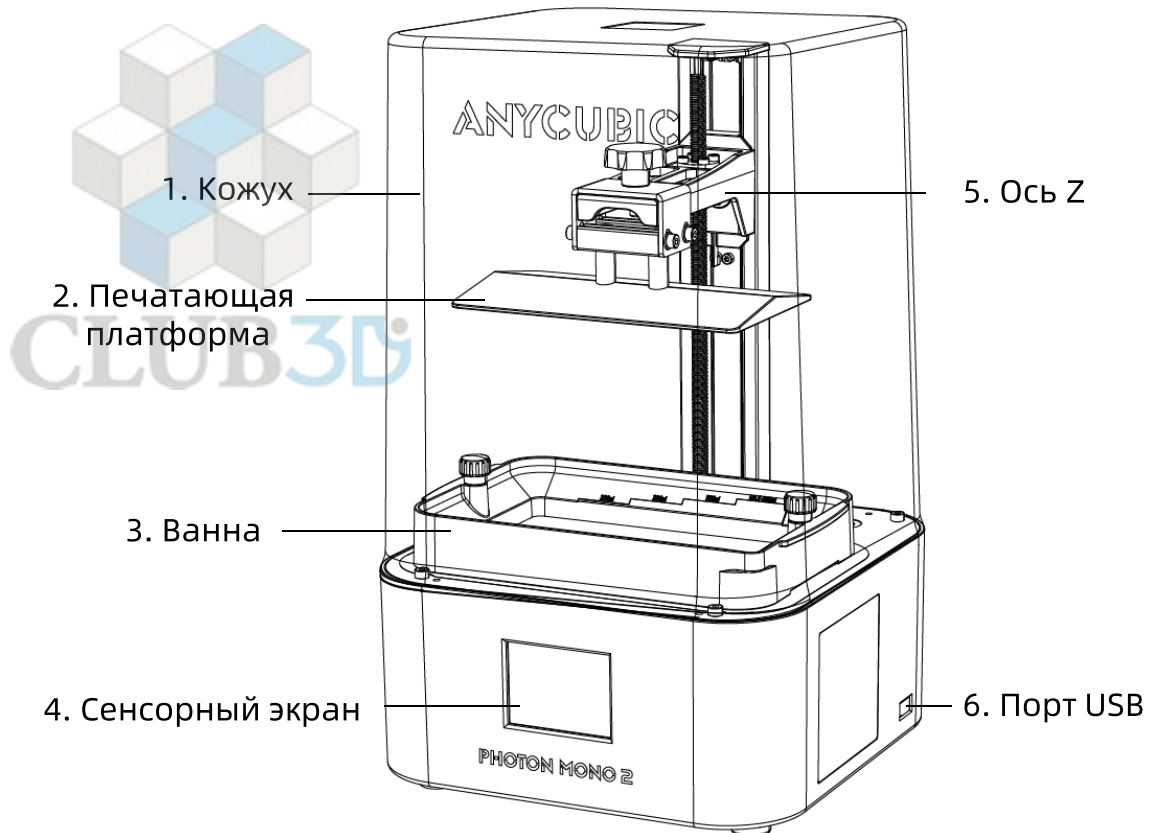

Упаковочный лист

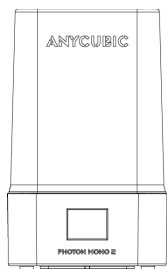

Photon Mono 2

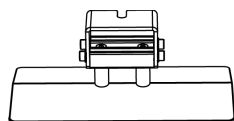

Печатающая платформа* 1

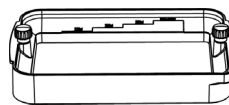

Ванна* 1



Набор ключей

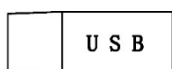

USB-накопитель
* 1

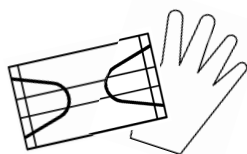

Защитная экипировка

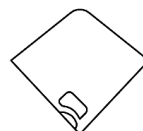

Воронки*5

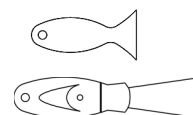

Шпатель
Скребок

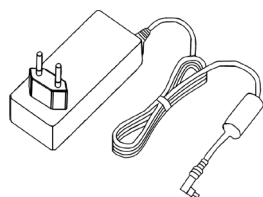

Адаптер блока питания

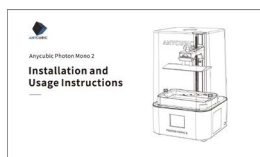

Руководство пользователя* 1



Набор защитной пленки



Бумага для выравнивания* 1





Параметры печати

Система	Photon Mono 2
Операция	2,8 -дюймовый резистивный экран
Слайсер	Anycubic Photon Workshop
Способ подключения	USB-накопитель

Druckspezifikationen

ЖК-экран	6,6-дюймовый 4K
Технология для источника света	Матричный светодиодный свет
Разрешение XY	4096*2560
Точность по оси Z	0,01 мм
Толщина слоя	0,01 ~ 0,15 мм

Физические параметры

Габарит принтера	229,8 мм(Д) *235 мм(Ш) *390,6 мм(В)
Объем печати	143,36 мм(Д) *89,1 мм(Ш) *165 мм(В)
Масса принтера	4 кг

Рекомендуемые параметры печати

Толщина слоя	0,05 мм
Нормальное время экспозиции	2,5 с
Задержка выключения света	1 с
Время экспозиции базовых слоев	25 с
Количество базовых слоев	5
Высота подъема по оси Z	6 мм
Скорость подъема по оси Z	4 мм/с
Скорость ретракта по оси Z	6 мм/с
Уровень сглаживания	16

**- Источник вышеприведенных данных - лаборатория компании Anycubic,
эти данные являются рекомендуемыми.**



Главное меню

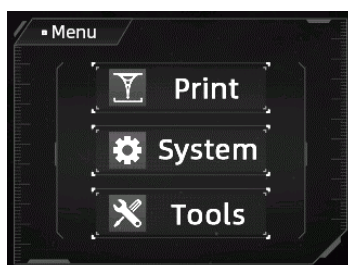

Печать

Система

Инструменты

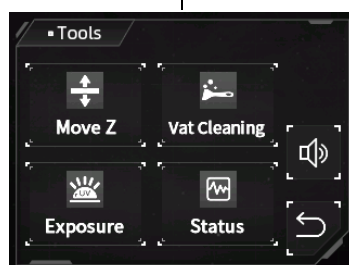
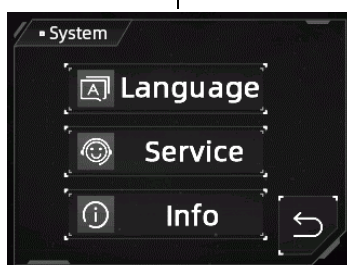
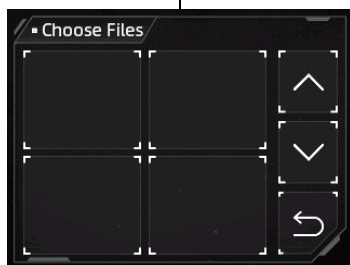

Печать

Выбор модели:

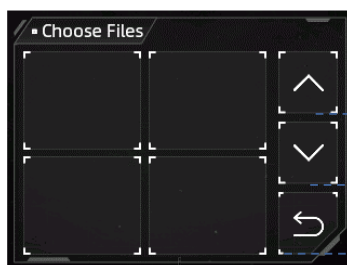

Прокрутка вверх

Прокрутка вниз

Вернуться в главное меню

Просмотр моделей:

Нажмите модель

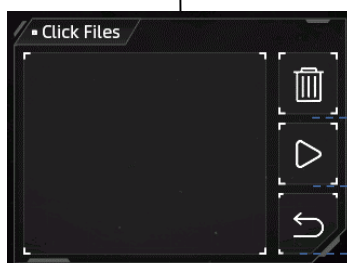

Удалить текущую модель

Нажмите, чтобы начать печать

Вернуться в выбора модели

Система

Язык: Нажмите, чтобы выбрать китайский / английский язык

Сервис:

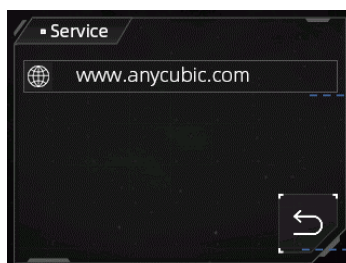

Официальный сайт

Вернуться в система

Информация:

Отображается система принтера

Отображается ID принтера

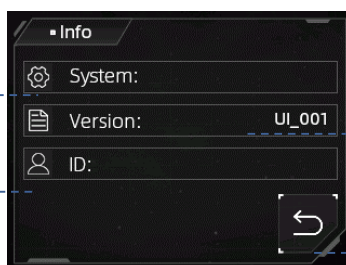

Отображается номер версии системы принтера

Вернуться в система

Инструменты

Перемещение по оси Z:

Переместить вниз по оси Z

Переместить вверх по оси Z

Остановить ось Z



Нажмите, чтобы выбрать шаг перемещения по оси Z

Вернуться в нулевое положение

Вернуться в инструменты

Установить нулевое положение

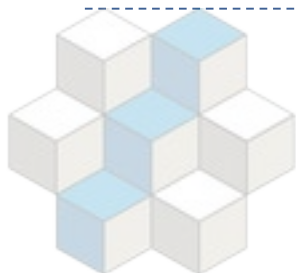

Экспозиция:

Выберите одно изображение экспозиции

Ввести время экспозиции

Начать процесс



Уменьшить время тестирования

Вернуться в инструменты

Увеличить время тестирования

Очистка емкости:

Начать процесс

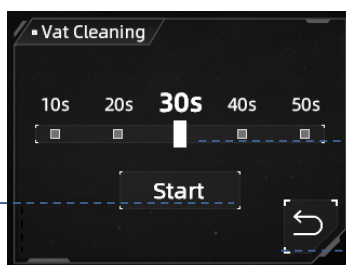

Установите время процесса

Вернуться в инструменты

Состояние принтера:

Накопленное количество отпечатков

Необходимость замены съемной пленки

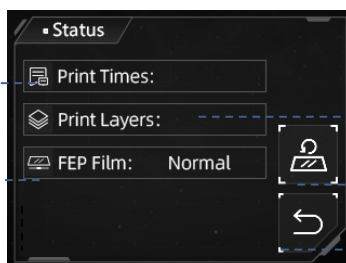

Накопленное количество напечатанных слоев

Сбросить состояние

Вернуться в инструменты

Значок звука: Используется для включения / выключения звука сенсорного экрана.



1. Включите питание. Выполните операции как показано на рисунках, чтобы поднять модуль на 100 мм по оси Z.

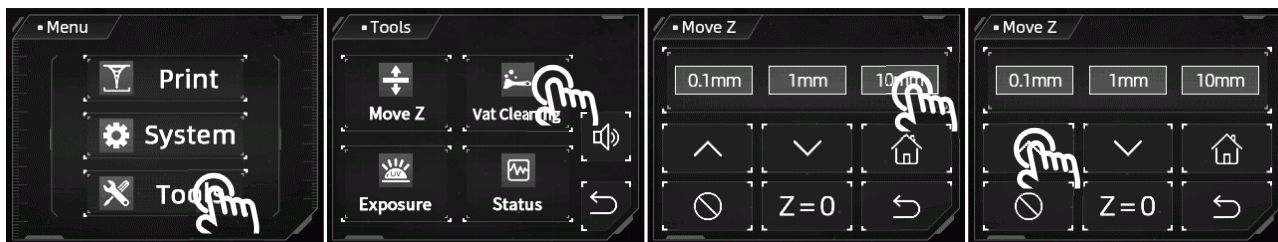

Нажмите 10 раз

2. Установите защитную пленку.

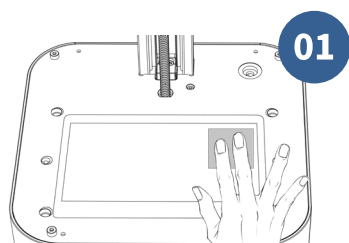

Очистите ЛЭД-экран с помощью набора инструментов

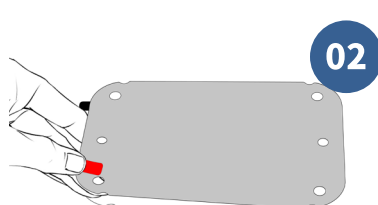

Снимите пленку ①

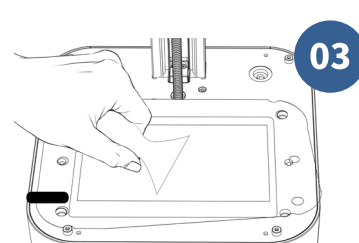

Нажмите и выдавите пузырьки

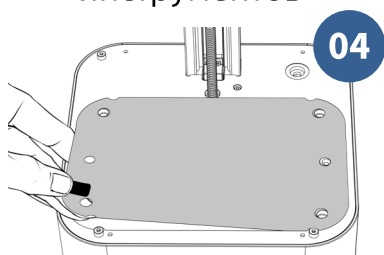

Снимите пленку ②



3. Установите печатающую платформу.

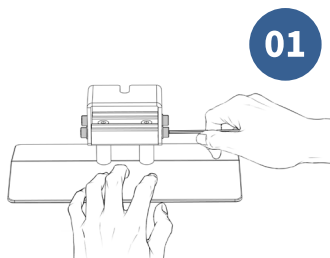

Открутите 4 винта на печатающей платформе

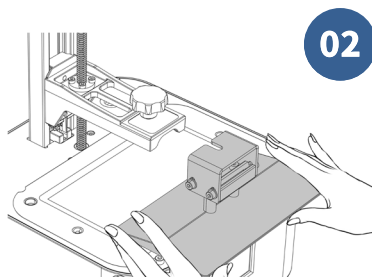

Установите печатающую платформу

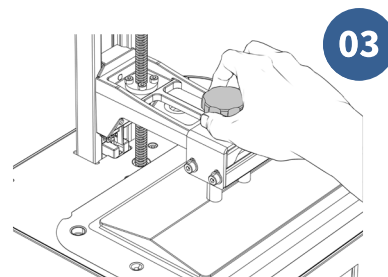

Затяните ручку

4. Выполните выравнивание.

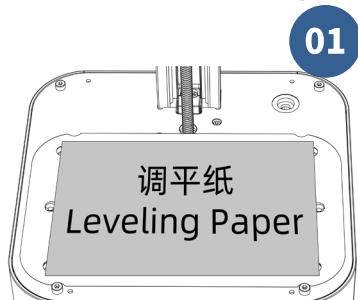

Положите лист выравнивающей бумаги на ЖК-экран



нажмите «HOME».

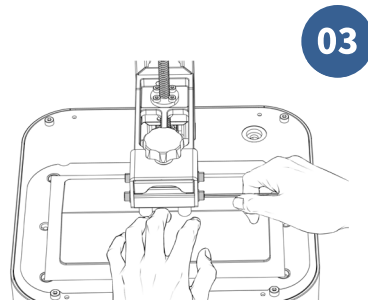

Прижимая рукой на платформу, затяните 4 винта для фиксации платформы.

5. Установите нулевое положение.

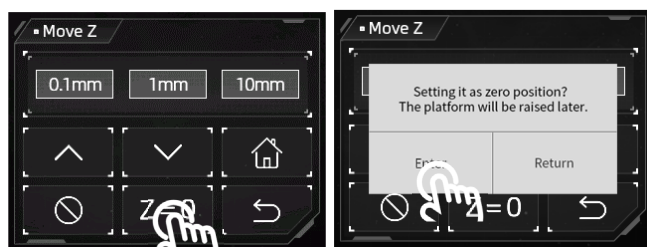

6. После того, как печатающая платформа поднимается до заданной высоты, выберите изображение экспозиции, чтобы проводить тестирование экспозиции.

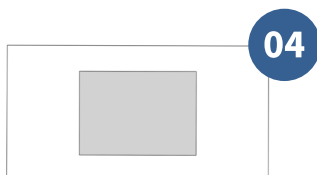
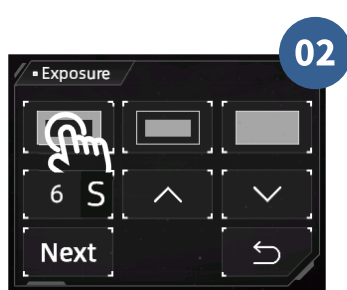
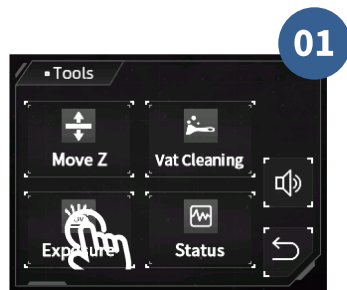

Белая часть является зоной экспозиции.

7. Установите ванну.

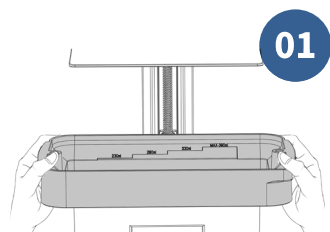

Поместите силиконовую емкость так, чтобы ее ножки застряли в установочных отверстиях.

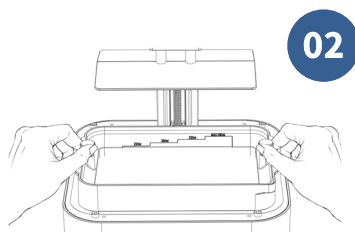

Затяните ручки, установка и завершается.



1. Сначала наденьте маску и перчатки (не допускается непосредственно касаться к смоле незащищенной кожей), затем медленно залейте смолу в ванну, обращая внимание на то, **чтобы смола не поднялась выше отметки максимального уровня на ванне.**

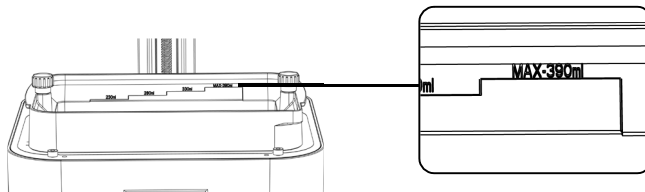

2. Установите защитный кожух. Вставьте USB-накопитель в USB-порт принтера, чтобы напечатать тестовую модель с USB-накопителя.



3. Когда печать закончена, силикон может частично застыть в емкости. Пожалуйста, установите режим очистки и удалите остатки.



Удалите силикон
пластиковым скребком

Меры предосторожности:

- ① Рекомендуется использовать USB-накопитель, поставляемый вместе с принтером. Если используется другой USB-накопитель, убедитесь, что емкость USB-накопителя не превышает **32Г**, и поддерживает формат **FAT/FAT32**.
- ② Разместите файлы для печати в корневой каталог USB-накопителя, чтобы предотвратить ошибки при чтении файлов.

СОВЕТЫ по регулировке напускной щели

Чтобы повысить эффективность печати, время экспозиции снизу всегда больше. Более длительное время экспонирования делает нижнюю часть объекта печати толще. Чтобы избежать толстой нижней части объекта печати, поднимите модель на 5 мм, прежде чем добавлять к ней опоры или подложку в программном обеспечении. Инструкции к программному обеспечению Anycubic Photon Workshop сохраняются на USB-накопителе.

Разделительная пленка

Разделительная пленка на емкости является расходным материалом. Пожалуйста, обратите внимание на состояние пленки на сенсорном экране и своевременно замените пленку.

Перед и после каждой печати тщательно проверяйте разделительную пленку на наличие повреждения, серьезных вмятин, также проверяйте, вытекала ли смола на экран через пленку, если выявлены вышеуказанные явления, своевременно заменяйте на новую разделительную пленку, чтобы предотвратить повреждение принтера.

Обработка модели и удаление остатков

- После завершения печати, когда остатки смолы на платформе перестанут капать, снимите платформу. Затем, отделите модель от платформы шпателем, очистите модель этанолом с концентрацией 95% (или другим чистящим средством), чтобы удалить оставшуюся жидкую смолу от поверхности модели. После того, как очищенная модель высушена, выполните постотверждение и другие операции для модели.
- В ванне может образоваться твердые остатки смолы после каждой печати. Своевременно очистите ванну для смолы, отфильтруйте твердые остатки воронкой; в противном случае это может привести к повреждению разделительной пленки и ЖК-экрана. Если принтер пока не будет использоваться, рекомендуется хранить смолу в темной герметичной емкости.

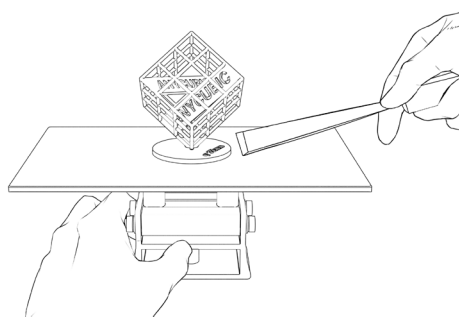

Горловина ванны
для смолы

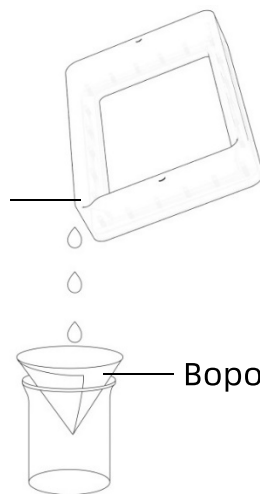

Воронка



«R_E_R_F» - сокращение Resin Exposure Range Finder, файл R_E_R_F может использоваться для определения оптимального времени экспозиции смолы разных марок при разных температурах окружающей среды.

1. Импортируйте файл R_E_R_F с USB-накопителя в программу, в данном файле имеются 8 пронумерованных моделей. Время экспозиции для модели №1 равно «Normal exposure time (s)» в настройках слайсера, время экспозиции для остальных моделей будет последовательно увеличиваться с шагом **0,25 с**.

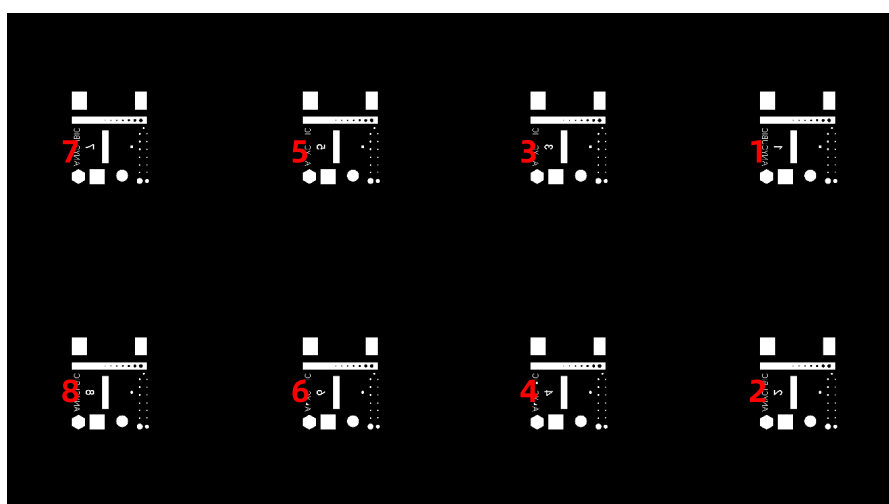

Модели пронумерованы соответствующей цифрой.

2. Настройте нормальное время экспозиции в файле RERF, т.е. изменение времени экспозиции модели № 1 в соответствии с рекомендуемым временем экспозиции для используемой смолы. Исходя из этого, время экспозиции других моделей последовательно увеличивается с шагом 0,25 с.

3. После окончания печати снимите и очистите модель. Сравните результаты печати моделей различных номеров, затем выберите время экспозиции модели соответствующего номера в качестве параметра печати в соответствии с конкретными требованиями к модели. Возьмем в качестве примера моделей А и В.



Создано больше отверстий



Создано меньше отверстий

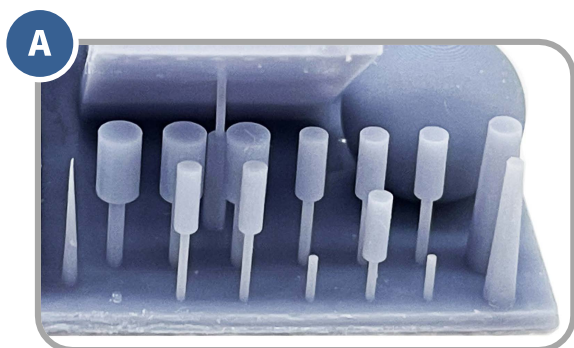

Меньше удачных деталей

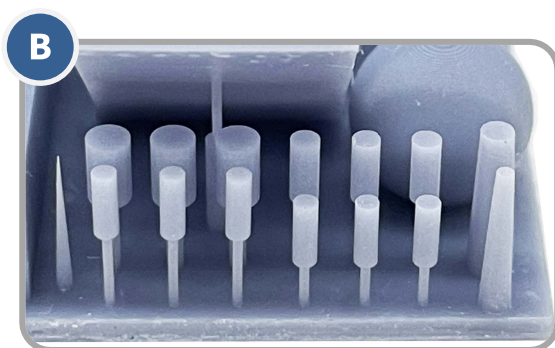

Больше удачных деталей

- В модели A создано больше отверстий, если проводится печать при этой настройке, использованной при печати модели A, напечатанная модель будет иметь высокую точность, однако, риск неудачной печати остается высоким.
- В модели A имеется больше удачных опор, если проводится печать при настройке, использованной при печати модели B, будет получаться высокий процент удачных отпечатков; Соответственно, точность печать может снизиться. Эта настройка подходит для печати модели, которой требуется невысокая точность.

Кроме того, также можно сравнить эффект моста, количество опор и др., чтобы найти подходящую настройку параметра экспозиции. Если не получается оптимальный эффект печати для всех этих 8 моделей, рекомендуется снова настроить нормальное время экспозиции в файле, чтобы найти подходящий диапазон настроек.

Внимание: «R_E_R_F» является ключевым именем файла, принтер будет распознавать только это имя при включении данной функции, поэтому не изменяйте его, и не называйте любой другой файл именем «R_E_R_F».

Модель не прилипает к платформе

- Время экспозиции базовых слоев недостаточно, увеличьте время экспозиции.
- Площадь контакта дна модели с платформой мала, добавьте плот.
- Платформа не должным образом выровнена (толщина напечатанного слоя слишком велика, или платформа не горизонтальна)



Расслоение и растрескивание модели

- Принтер встряхивался при печати.
- Разделительная пленка ослаблена из-за длительного использования, замените ее.
- Печатающая платформа или ванна смолы ненадежно закреплена.
- Скорость подъема слишком велика.
- Не созданы отверстия на стенках полостей модели.

Сдвиг слоя или деформация модели

- Проверьте, достаточны ли поддержки.
- Уменьшите скорость подъема.

Флоксы, похожие на водоросли, прилипают к ванне или модели

- Это вызвано переэкспонированием. Уменьшите время экспозиции базовых слоев и нормальное время экспозиции.



Техническое обслуживание ванны

- **Удаление оставшейся смолы от разделительной пленки:**

Пожалуйста, установите режим очистки и удалите остатки. Не соскребайте смолу от разделительной пленки острым предметом, чтобы не повредить ее.



- **Замена разделительной пленки:** пользователи могут просмотреть накопленное количество отпечатков и напечатанных слоев в интерфейсе состояния принтера, своевременно замените разделительную пленку в соответствии с реальной ситуацией, чтобы не ухудшить эффект печати и не вызвать утечку смолы.

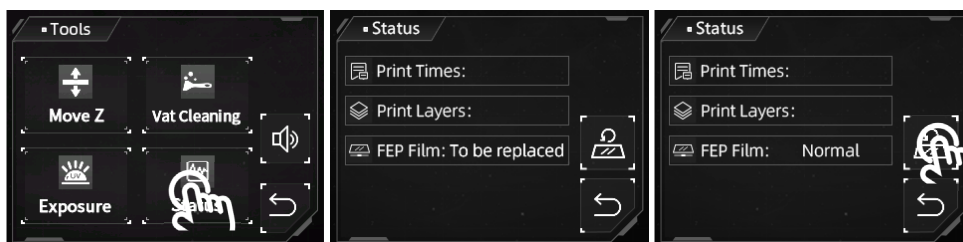

В этом случае своевременно замените разделительную пленку

После завершения замены нажмите, чтобы сбросить

- Если принтер не будет использоваться в течение 48 часов, фильтруйте смолу, затем храните фильтрованную смолу в темной герметичной емкости.

Техническое обслуживание оси Z

Если слышен ненормальный шум трения от оси Z при печати, нанесите соответствующее количество смазки на резьбовой стержень оси Z.

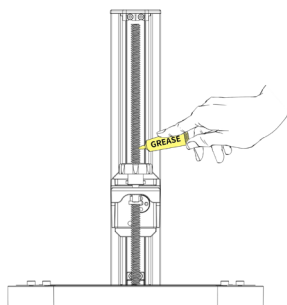

Очистка принтера

- **Очистка печатающей платформы:** очистите бумажной салфеткой или промойте этанолом.
- **Защита ЖК-экрана:** если на защитной пленке ЖК-экрана остается отвержденная смола, своевременно замените защитную пленку.
- **Очистка корпуса принтера:** очистите этанолом.

Еще раз благодарим вас за выбор продукции Anycubic! Мы обеспечиваем гарантийный срок на принтеры и их комплектующие до одного года. Если у вас возникает какая-либо проблема, посетите веб-сайт (support.anycubic.com/en), чтобы связаться со службой технической поддержки. Наша квалификационная техническая команда по послепродажному обслуживанию поможет вам во всем разобраться.