

# smartmi

Руководство пользователя увлажнителя воздуха  
Smartmi Evaporative Humidifier 3

---

## Предупреждение

- Этот прибор не должны использовать лица (взрослые или дети) с ограниченными физическими, сенсорными или умственными способностями и лица, не обладающие соответствующим опытом и знаниями, если они не находятся под присмотром или руководством человека, ответственного за их безопасность.
- Продукт может использоваться детьми в возрасте от 8 лет и старше, а также детьми с ограниченными физическими способностями, способностями восприятия или умственными способностями, а также людьми не имеющими необходимого опыта и знаний, при условии, что они находятся под наблюдением или ознакомлены с информацией по безопасному использованию продукта и осведомлены о связанных с ним рисках.
- Дети не должны играть с устройством.
- Не разрешайте детям чистить устройство и выполнять другие мероприятия по уходу за ним без присмотра взрослых.
- Храните прибор в недоступном для детей месте. Пар и кипящая вода могут стать причиной ожогов.
- Имейте в виду, что высокий уровень влажности может способствовать росту биологических организмов в окружающей среде.
- Не допускайте, чтобы область вокруг увлажнителя становилась сырой или влажной. При появлении признаков сырости уменьшите объем подачи пара. Если объем подачи пара

- уменьшить невозможно, используйте увлажнитель с перерывами. Не допускайте отсыревания впитывающих влагу материалов, таких как ковровые покрытия, шторы, портьеры или скатерти.
- Отключайте прибор от сети во время его наполнения и очистки.
  - Никогда не оставляйте воду в резервуаре, если прибор не используется.
  - Опорожните и очистите увлажнитель перед хранением. Очистите увлажнитель перед следующим использованием.
- Во избежание поражения электрическим током, пожара, получения травм и других повреждений не используйте увлажнитель воздуха в следующих случаях:
- основной корпус увлажнителя наклонен. Наклон корпуса увлажнителя может привести к неправильному отображению уровня воды и переливанию ее через край. Во время использования увлажнитель следует устанавливать на ровную и устойчивую поверхность;
  - рядом с увлажнителем находятся неустойчивые предметы или предметы, которые могут упасть;
  - в жарких или влажных помещениях, таких как ванные комнаты.
- Включите увлажнитель при помощи стандартного переходника, входящего в комплект поставки. Из соображений безопасности поврежденные переходники или шнуры питания должны быть заменены производителем или специалистом соответствующего

поставщика ремонтных услуг.

- Для использования только с зарядным устройством BLJ9W120075P-VA от Zhongshan Baolijin Electronic Co., Ltd.
- В случае самостоятельной разборки прибора с иной целью, кроме проведения технического обслуживания, а также в случае возникновения вопросов по ремонту продукта следует связаться с отделом технической поддержки Smartmi.

# Описание изделия

Комплект поставки: Корпус, Адаптер питания, Руководство пользователя

Перед использованием внимательно прочтите это руководство. Сохраните его – оно может понадобиться вам в дальнейшем.

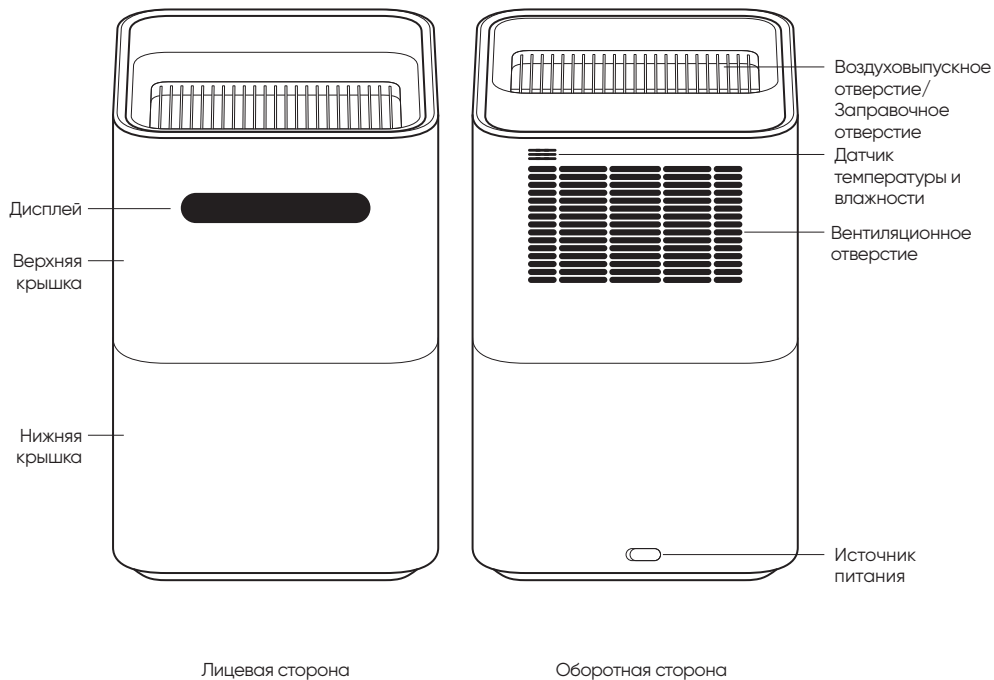

Напоминание: Иллюстрации продукта, комплектующих, пользовательского интерфейса и т. д., представленные в инструкции по эксплуатации, являются схематическими изображениями, представлены в ознакомительных целях. Из-за улучшения и усовершенствования продукта вид продукта в реальности может немного не совпадать со схематическим изображением, преимущественным является внешний вид продукта в реальности.

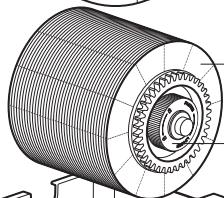
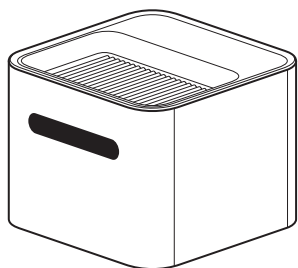

Выпарной барабан

Концевая крышка  
выпарного барабана

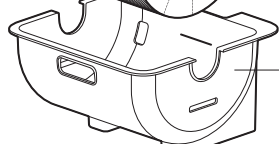

Лоток для сбора воды

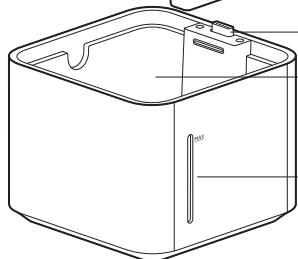

Соединитель

Водяная камера

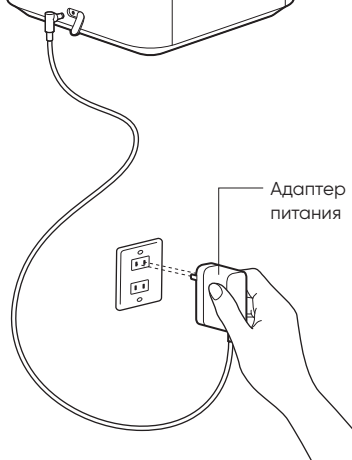
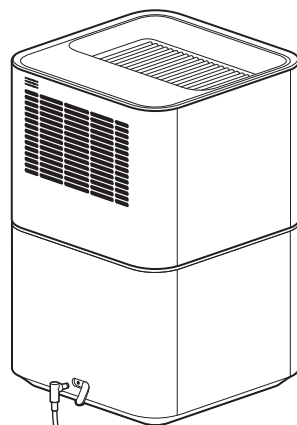

Прозрачная планка  
окна индикации

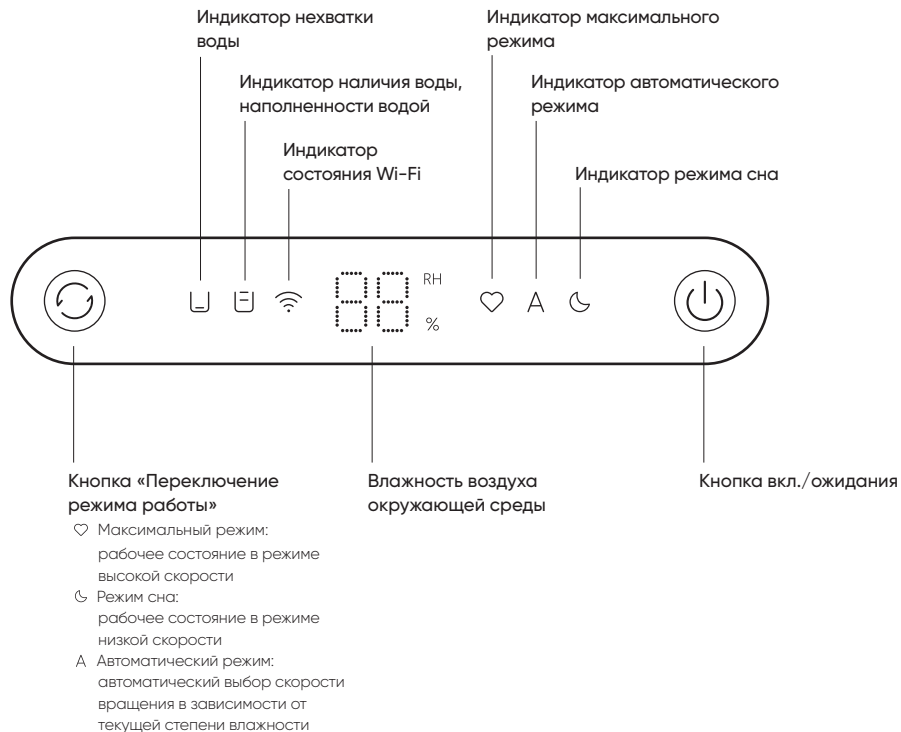

Адаптер  
питания

## Сведения о дисплее



Примечание: При обнаружении минимального уровня воды индикатор нехватки воды  загорится красным светом и мигает. При превышении минимального уровня воды загорится индикатор наличия воды . При достижении уровня воды максимального уровня индикатор наполненности водой  загорится и мигает.

# Как использовать

## Наполнение водой

Рекомендуется использовать чистую воду, при использовании воды другого качества легко образуется накипь.

### 01 Наполнение водой через заправочное отверстие

Воду можно вливать непосредственно в резервуар для хранения воды через заправочное отверстие, по достижении максимального уровня воды (линия MAX в окне) прекратить наполнение водой.



### 02 Наполнение водой из резервуара

Не закрывая крышку, наполняйте водой в резервуар, по достижении максимального уровня воды (линия MAX в окне или на лотке для сбора воды) прекратите наполнение водой.



Примечание: При достижении уровня воды состояния наполненности водой (значок наполненности воды мигает, также раздастся сигнал предупреждения, после чего значок перейдет в состояние постоянного свечения) необходимо немедленно прекратить долив воды.

## Кнопка вкл./ожидания

При коротком нажатии кнопки «Кнопка вкл./ожидания» увлажнитель начнет работу, сохранив в памяти режим работы перед прошлым выключением. При первом включении по умолчанию включается автоматическая режим работы. Повторное короткое нажатие Кнопка вкл./ожидания устройство, увлажнитель прекратит работу.



## Регулирование режимов работы

При коротком нажатии кнопки «Переключение режима работы» происходит переключение между режимом сна, максимальным и автоматическим режимами, загорается индикатор соответствующего режима работы.

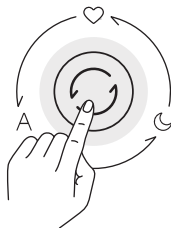

## Переустановка Wi-Fi

При длительном нажатии кнопки «Переключение режима работы» в течение 7 секунд замигает значок Wi-Fi, устройство перейдет в режим ожидания соединения, переустановка будет успешно выполнена.



## Кнопка вкл./ожидания Wi-Fi

Для отключения Wi-Fi во включенном режиме одновременно удерживайте длительно в течение 7 секунд кнопку «Кнопка вкл./ожидания» и кнопку «Переключение режима работы». Затем для включения Wi-Fi одновременно удерживайте длительно в течение 7 секунд кнопку «Кнопка вкл./ожидания» и кнопку «Переключение режима работы».

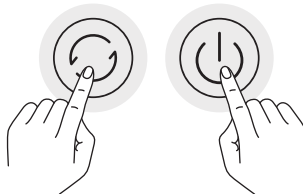

## Подключение к приложению Mi Home/Xiaomi Home

Продукт работает с помощью приложения Mi Home/Xiaomi Home\*. Используйте приложение Mi Home/Xiaomi Home, чтобы управлять устройством и взаимодействовать с другими устройствами умного дома.

Отсканируйте QR-код, чтобы скачать и установить приложение. Вы будете перенаправлены на страницу настройки подключения, если приложение уже установлено. Или выполните поиск по запросу «Mi Home/Xiaomi Home» в App Store, чтобы скачать и установить приложение. Откройте приложение Mi Home/Xiaomi Home, нажмите «+» в правом верхнем углу и следуйте инструкциям по добавлению устройства.



C3916C90

Примечание: Версия приложения могла обновиться. Следуйте инструкциям для текущей версии приложения.

## Регулировка яркости дисплея

С помощью приложения можно регулировать яркость дисплея, состояние индикатора – яркий, затемненный, выключенный (за исключением кнопки индикатора). В режиме сна – в затемненном состоянии.

# Уход и техническое обслуживание

**⚠** Перед выполнением следующих операций обязательно отключите увлажнитель от питания и закройте резиновую пробку.

## Очистка выпарного барабана

Выпарной барабан можно снять, протереть мягкой тканью или промыть чистой водой, также выпарной барабан можно снять отдельно для ухода и очистки, отвернув концевую крышку выпарного барабана.

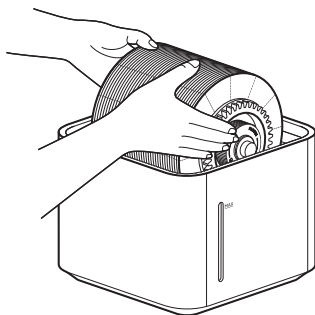

Выпарной барабан можно снять отдельно, повернув концевую крышку по часовой стрелке.

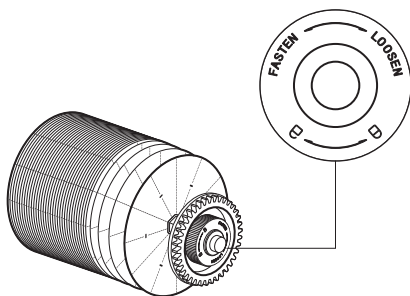

## Очистка лотка для сбора воды

Возьмитесь рукой за ручку лотка для сбора воды, потяните за нее вверх, извлеките лоток для сбора воды. Промойте лоток чистой водой, а после промывки верните его в водяную камеру.

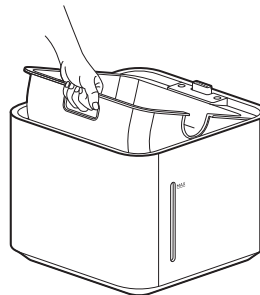

Примечание: Для процесса промывки можно использовать только чистую воду комнатной температуры, в водную массу не разрешается добавлять эфирные масла или ароматизаторы. После использования своевременно сливайте накопившуюся воду из водяной камеры и лотка для сбора воды, чтобы препятствовать росту бактерий и других микроорганизмов, а также предотвратить загрязнение.

Напоминание: Рекомендуется проводить очистку один раз в неделю или в зависимости от фактической частоты использования.

## Очистка водяной камеры

Во избежание появления неприятного запаха, вызванного загрязнением водяной камеры, можно для поддержания чистоты водяной камеры промывать ее чистой водой или протирать мягкой тканью. На дне водяной камеры имеется сливное отверстие. После полной очистки водяной камеры или переполнения водяной камеры из-за неосторожного долива воды, пожалуйста, не нужно ее использовать сразу же. Необходимо поставить водяную камеру на поверхность сливным отверстием вниз, чтобы накопившаяся вода вылилась наружу.

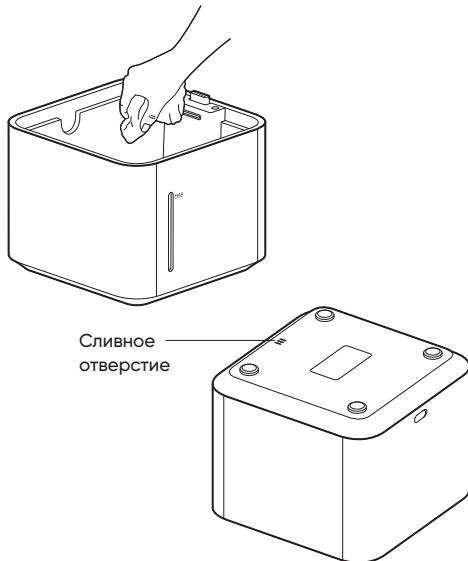

Примечание: Пожалуйста, не погружайте водяную камеру для очистки целиком в воду. Резиновая пробка на месте присоединения источника питания должна быть в процессе очистки закрыта во избежание попадания воды.

## Режим сушки воздухом

После включения режима сушки воздухом в режиме нехватки воды увлажнитель будет продолжать поддерживать текущее рабочее состояние, с помощью воздуха будет осушать застоявшуюся воду в водяной камере, чтобы предотвратить возникновение неприятного запаха из-за загрязнения, после окончания операции произойдет автоматическое отключение.

Напоминание: Режим сушки воздухом можно включить или выключить с помощью приложения Mi Home/ Xiaomi Home.

## Режим самоочистки

Режим самоочистки можно включить с помощью приложения Mi Home/ Xiaomi Home. После включения индикатор влажности на дисплее будет отображаться в виде прокручивающихся бегущих огней, через воздуховыпускное отверстие прекратится подача воздуха, выпарной барабан в водяной камере продолжит вращение, что окажет действие замачивания и очистки выпарного барабана, устранения неприятных запахов. При работе в течение 30 минут в приложении появится всплывающее окно с напоминанием, также устройство издаст предупреждающий сигнал, устройство автоматически отключится. Режим самоочистки можно отключить с помощью приложения Mi Home/ Xiaomi Home или нажать кнопку «Кнопка вкл./ожидания», чтобы завершить режим самоочистки заранее.

Примечания:

1. В процессе очистки увлажнителя необходимо поддерживать температуру воды не выше 35 °C, слишком высокая температура приведет к деформации выпарного барабана.
2. В процессе очистки увлажнителя запрещается добавлять кислоты, щелочи или разбавляющие моющие средства, чтобы избежать разъедания и возгорания водяной камеры и выпарного барабана.

# Особые замечания

## Транспортировка

- Перед перемещением выключите устройство и выньте штепсель из розетки.
- Перед началом транспортировки или перемещения продукта следует полностью слить воду из водяного бачка.
- Не транспортируйте при экстремальных температурах.

## Установка

- Установка данного продукта должна производиться надлежащим образом в соответствии с требованиями руководства по использованию, в противном случае это может привести к поражению электрическим током, возникновению пожара, причинению вреда жизни и здоровью и возникновению иного ущерба.
- Не следует подключать продукт к источнику питания, пока не будет полностью завершена его установка.

## Адаптер

Во избежание возникновения пожара, поражения током или повреждения продукта при использовании адаптера необходимо соблюдать следующие указания:

- Вставлять адаптер разрешается только в розетки источника питания, соответствующие параметрам штепселя адаптера.
- Не следует чрезмерно перекручивать, изгибать или выворачивать кабель адаптера, так как это может привести к повреждению изоляции и обнажению жил кабеля или их разрыву.
- Перед выполнением работ по техническому обслуживанию или перемещением увлажнителя необходимо отсоединить прибор от источника питания.

## В процессе использования

- В случае возникновения нехарактерных звуков, нехарактерного запаха, признаков нагрева и других отклонений в работе продукта следует незамедлительно прекратить его использование.
- Не разрешается трогать пальцами или класть посторонние предметы на элементы защиты, подвижные части, воздухозаборник и воздуховыпускное отверстие продукта.
- Не следует располагать волосы и класть текстильные материалы рядом с главным устройством во избежание их втягивания или засорения ими воздухозаборника и воздуховыпускного отверстия.
- Не следует опираться на прибор и не следует наклонять прибор во время его работы.
- При использовании вместе с газовым оборудованием (например, газовыми печами или водонагревателями) обеспечьте достаточную вентиляцию, чтобы избежать отравления угарным газом.
- Для данного устройства рекомендуется использование очищенной воды. При использовании водопроводной воды, в зависимости от различных физических свойств воды, может привести к скоплению накипи на водяном насосе, фильтрующем элементе, внутренних стенках водяного бачка и прозрачном смотровом окошке. Скопление определенного количества накипи может негативно влиять на нормальную работу увлажнителя. Как только будет обнаружено возникновение такой ситуации, пожалуйста, осуществите очистку согласно методам, описанным в главе «Обслуживание и уход».

## Хранение

- Перед длительным хранением

убедитесь в том, что водяная камера, лоток для сбора воды и выпарная чаша увлажнителя воздуха полностью сухие, после этого поставьте увлажнитель воздуха в собранном виде на хранение в сухом прохладном месте.

- Устройство следует размещать вдали от источников тепла и вне зоны попадания прямых солнечных лучей.

## Предупреждение

- Во избежание поломки ни в коем случае нельзя наливать в бачок горячую воду температурой более 35°C.
- При наполнении водой и очистке выньте вилку электропитания.
- Отметка "MAX" означает: линия максимального уровня воды при наполнении водой.

## Поиск и устранение неисправностей

При устранении неисправностей соблюдайте меры безопасности, изложенные в настоящей инструкции, в том числе, в разделе «Предупреждение».

- Увлажнитель не включается. Возможные причины:
  - Отсутствие напряжения в электросети. Проверьте напряжение в электросети;
  - Обрыв кабеля питания. Проверьте целостность кабеля питания, при необходимости исправный кабель замените. Для замены кабеля питания обратитесь в специализированные сервисные центры.
  - Другие причины. Для выявления причин и ремонта обратитесь в специализированные сервисные центры.

Внимание! Не пытайтесь самостоятельно отремонтировать прибор. Обратитесь к квалифицированному специалисту.

# Технические характеристики

Название	Увлажнитель воздуха Smartmi Evaporative Humidifier 3
Модель	CJXJSQ05ZM
Категория продукции	Испарительный увлажнитель
Размеры изделия	260 × 260 × 405 mm
Вес нетто	Около 5,4 кг
Вес брутто	Около 6,3 кг
Номинальное напряжение адаптера	100-240V~, 50/60Hz
Номинальное напряжение увлажнителя	12V=
Номинальная мощность	9W
Шум	≤50dB(A)
Номинальное содержание влаги	350mL/h
Емкость водяной камеры	Около 5 л
Мощность в режиме ожидания без отображения информации или состояния	< 0,5 Вт
Мощность в режиме ожидания с отображением информации или состояния	< 0,8 Вт
Мощность ожидания сети	< 2,0 Вт
Температура хранения	от -10°C до 40 °C
Влажность при хранении	5%–90% RH
Беспроводное подключение	Wi-Fi IEEE 802.11 b/g/n, 2,4 ГГц

Когда оборудование не предоставляет основную функцию, оно может автоматически перейти в режим ожидания / режим ожидания сети в течение 1 минуты.

Радиочастотные характеристики:  
Wi-Fi 2,4 ГГц (2400–2483,5 МГц), макс. выходная радиочастотная мощность: <20 дБм В нормальных условиях использования это устройство должно располагаться так, чтобы между антенной и пользователем сохранялось расстояние не менее 20 см.

Примечание: Значение шумовых помех – это параметры, измеренные в лабораторной среде.

## Зарядное устройство

Информация опубликована	Значение и точность	Ед. изм.
Производитель	Zhongshan Baolijin Electronic Co.Ltd.	-
Идентификатор модели	BLJ9WI20075P-VA	-
Входное напряжение	100-240	V~
Входная частота переменного тока	50/60	Hz
Выходное напряжение	12.0	V=
Выходной ток	0.75	A
Выходная мощность	9.0	W
Средняя активная эффективность	≥81.34	%
Эффективность при низкой нагрузке (10%)	75.21	%
Потребляемая мощность без нагрузки	≤0.10	W

Безопасный срок службы: 3 лет \*

- Безопасный срок службы начинается с даты покупки и исчисляется непрерывно.
- Безопасный срок службы будет сокращен, если продукт используется в суровых условиях с высокими, - температурами, высокой влажностью или высоким содержанием солей.
- Если продукт все еще используется по истечении безопасного срока службы, то вследствие, - устаревания продукта могут возникнуть: утечка тока, пожар, механические риски или иные угрозы безопасности. Рекомендуется прекратить использование продукта и заменить его новым.

# Информация о соответствии требованиям

## Декларация о соответствии нормативным требованиям ЕС

**CE** Настоящим компания Beijing Smartmi Electronic Technology Co., Ltd. заявляет, что тип радиооборудования – Увлажнитель воздуха Smartmi Evaporative Humidifier 3, CJXJSQ05ZM соответствует требованиям Директивы 2014/53/EU. Полный текст декларации о соответствии нормативным требованиям ЕС доступен по следующему адресу: <https://www.smartmiglobal.com/doc.html>

**EAC** Товар соответствует требованиям TP TC 004/2011 «О безопасности низковольтного оборудования», TP TC 020/2011 «Электромагнитная совместимость технических средств», TP EAЭС 037/2016 «Об ограничении применения опасных веществ в изделиях электротехники и радиоэлектроники»

## Информация об утилизации и переработке отходов электрического и электронного оборудования



Все изделия, обозначенные символом раздельного сбора отработанного электрического и электронного оборудования (WEEE, директива 2012/19/EU), следует утилизировать отдельно от несортируемых бытовых отходов. С целью охраны здоровья и защиты окружающей среды такое оборудование необходимо сдавать на переработку в специальные пункты приема электрического и электронного оборудования, определенные правительством или местными органами власти. Правильная утилизация и переработка помогут предотвратить возможные негативные последствия для окружающей среды и здоровья человека. Чтобы узнать, где находятся такие пункты сбора и как они работают, обратитесь в компанию, занимающуюся установкой оборудования, или в местные органы власти.

Дата изготовления: см. на упаковке.

Сведения об импортере указаны на упаковке.

Сделано в Китае.

Пожалуйста, избегайте сильных столкновений во время транспортировки.

Изготовитель: Beijing Smartmi Electronic Technology Co., Ltd.  
Адрес: Room 6111, 1st Floor, Building 6, No.18 Xueqing Road, Haidian District, Beijing, China

Подробное электронное руководство см. по адресу <https://www.smartmiglobal.com/pages/manual>  
Для получения дополнительной информации см.: <https://www.smartmiglobal.com/>  
Нужна поддержка? Обратитесь в службу поддержки клиентов Smartmi по адресу: [support@smartmiglobal.com](mailto:support@smartmiglobal.com)

## СЛУЖБА КЛИЕНТСКОЙ ПОДДЕРЖКИ

Официальный дистрибьютор в России интернет-магазин Digbox.ru

Адрес сервисного центра: 119270, Москва, Лужнецкая набережная, д.10а, стр.3, 2 этаж Телефон:

+7 (495) 668-11-41

E-mail: [service@skymec.ru](mailto:service@skymec.ru)

! При обращении в службу клиентской поддержки будьте готовы назвать номер заказа и/или номер кассового чека.

